

Arkusz danych produktu

Specyfikacje



OsiSense XS Czujnik indukcyjny M8 z wyjściem PNP 1NO, 12/24V DC, konektor M8

XS108B3PAM8

Parametry podstawowe

Gama produktów	Telemecanique Inductive proximity sensors XS
Nazwa serii	Uniwersalny
Rodzaj czujnika	Czujnik indukcyjny zbliżeniowy
Nazwa czujnika	XS1
Konstrukcja czujnika	Wersja cylindryczna M8
Rozmiar	42 mm
Typ korpusu	Stacjonarny
Możliwy montaż kryty detektora	Czoło zabudowane
Materiał	Metal
Rodzaj sygnału wyjściowego	Dyskretny
Metoda okablowania	3-przewodowy
[Sn] znamionowa odległość wykrywania	2,5 mm
Funkcja wyjścia dyskretnego	1 NO
Rodzaj obwodu wyjściowego	DC
Typ wyjścia dyskretnego	PNP
Przyłącza elektryczne	Konektor męski M8, 3 piny
Znamionowe napięcie zasilania [Us]	12...24 V DC z zabezpieczeniem przed odwrotną polaryzacją
Zdolność łączeniowa w mA	<= 200 mA z zabezpieczeniem przeciążeniowe i zwarciove
Stopień ochrony IP	IP65 zgodnie z IEC 60529 IP67 zgodnie z IEC 60529

Parametry uzupełniające

Rodzaj gwintu	M8 x 1
Czoło wykrywania	Przedni
Materiał przedni	PPS
Materiał obudowy	Stal nierdzewna 303
Strefa robocza	0...2 mm
Histeresa	1...15% Sr

Lampka led LED informująca o stanie łącznika	Stan wyjściowy: 1 lampka LED (żółty)
Graniczne napięcie zasilające	10...36 V DC
Częstość łączeń	<= 2500 Hz
Maximum voltage drop	<2 V (zamkniętych)
Obciążenie prądowe	<= 10 mA brak obciążenia
Maximum delay first up	10 ms
Maximum delay response	0,2 ms
Maximum delay recovery	0,2 ms
Oznakowanie	CE
Długość gwintowana	26 mm
Długość	42 mm

Środowisko pracy

Certyfikaty produktu	CSA UL
Temperatura otoczenia dla pracy urządzenia	-25...70 °C
Temperatura otoczenia dla przechowywania	-40...85 °C
Odporność na wibracje	25 gn amplituda = +/- 2 mm (f = 10...55 Hz) zgodnie z IEC 60068-2-6
Odporność na wstrząsy	50 gn dla 11 ms zgodnie z IEC 60068-2-27

Jednostka opakowania

Jednostka miary opakowania 1	PCE
Ilość jednostek w opakowaniu 1	1
Wysokość opakowania 1	2,3 cm
Szerokość opakowania 1	4,7 cm
Długość opakowania 1	6,8 cm
Waga opakowania 1	17 g
Jednostka miary opakowania 2	S01
Ilość jednostek w opakowaniu 2	22
Wysokość opakowania 2	15 cm
Szerokość opakowania 2	15 cm
Długość opakowania 2	40 cm
Waga opakowania 2	712 g

Oferta zrównoważonego rozwoju

Stan trwałej oferty	Produkt Green Premium
Rozporządzenie REACH	Deklaracja REACH
Europejska dyrektywa RoHS	Zgodność z pro-active (produkt poza zakresem obowiązywania dyrektywy UE RoHS) Europejska deklaracja RoHS
Bez rtęci	Tak
Informacje na temat zwolnienia z RoHS	Tak
Ujawnienie informacji o wpływie na środowisko	Środowiskowy profil produktu

Warunki gwarancji

Gwarancja

18 miesięcy

Arkusz danych produktu XS108B3PAM8

Dimensions Drawings

Dimensions

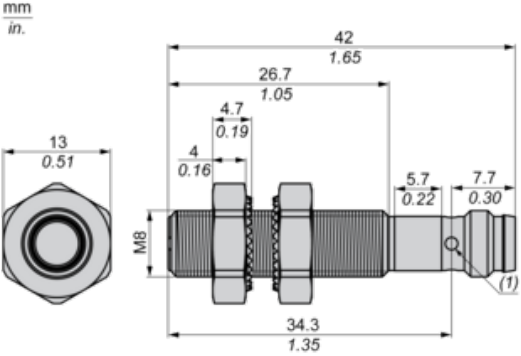

(1) LED

Arkusz danych produktu XS108B3PAM8

Mounting and Clearance

Minimum Mounting Distances in mm

Side by side

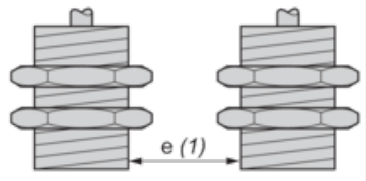

$e(1) \geq 5 \text{ mm}/0.20 \text{ in.}$

Face to face

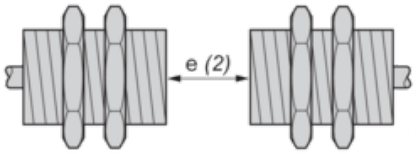

$e(2) \geq 30 \text{ mm}/1.18 \text{ in.}$

Facing a metal object

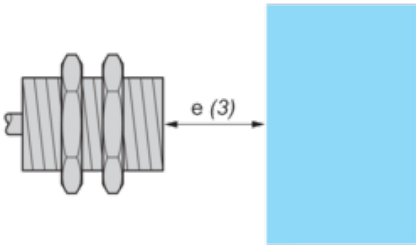

$e(3) \geq 8 \text{ mm}/0.31 \text{ in.}$

Arkusz danych produktu XS108B3PAM8

Connections and Schema

Wiring Schemes

M8 Connector

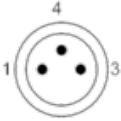

PNP

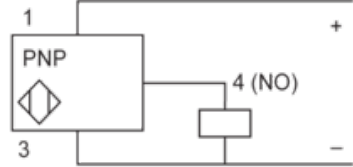

Arkusz danych produktu XS108B3PAM8

Performance Curves

Performance Curves

Standard Steel Target (mm) : 8x8x1

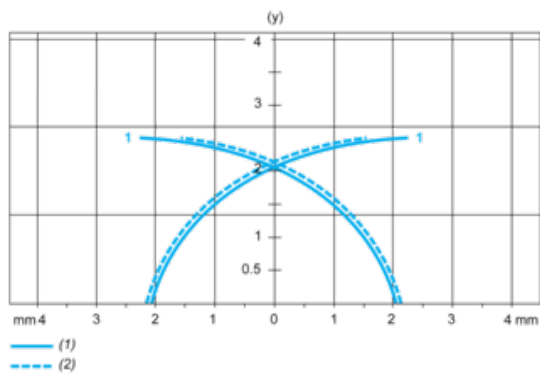

- (1) Pick-up points
- (2) Drop-out points (object approaching from the side)
- (y) Sensing distance in mm

Zalecane zamienniki