





KURTYNA POWIETRZNA AERO



-  Instrukcja dostępna w języku polskim.
-  The manual is available in English.
-  Handbuch auf Deutsch verfügbar.
-  Посібник доступний українською мовою.
-  Příručka je k dispozici v češtině.

Śledź nas na naszych social mediach



missionair



Dziękujemy za wybranie naszej oferty i zakup kurtyny powietrznej AERO!

Misja marki Mission Air® jest jasna - tworzyć nowoczesne i ekologiczne rozwiązania, które zapewnią Państwu wygodę i komfort poprzez dostarczanie zeroemisyjnych produktów w zakresie elektrycznego ogrzewania i klimatyzacji.





Jako odpowiedzialna firma dążymy do minimalizowania negatywnego wpływu na środowisko naturalne, poprzez projektowanie i produkcję wydajnych systemów, które świetnie współpracują z odnawialnymi źródłami energii i zmniejszają tym samym emisję szkodliwych dla naszej planety gazów.

Troska o środowisko naturalne to jeden z naszych priorytetów!



www.missionair.pl



-  Instrukcja dostępna w języku polskim.
-  The manual is available in English.
-  Handbuch auf Deutsch verfügbar.
-  Посібник доступний українською мовою.
-  Příručka je k dispozici v češtině.

missionair

Niniejsza instrukcja została opracowana specjalnie dla Ciebie, aby między innymi pomóc zrozumieć, jak działa Twoja kurtyna powietrzna AERO od Mission Air®, a co za tym idzie jak obsługiwać ją z maksymalną wydajnością.

Instrukcja pomoże Ci w bezpiecznej instalacji i odpowie na pytania, które mogą pojawić się podczas montażu oraz użytkowania.

Przed pierwszym użyciem nowej kurtyny powietrznej należy uważnie przeczytać poniższe instrukcje. Instrukcję przechowuj w bezpiecznym miejscu i zachowaj do wykorzystania w przyszłości. Po wyjęciu z opakowania upewnij się, że urządzenie jest w nienaruszonym stanie mechanicznym. Materiały opakowaniowe mogą zawierać plastik, gwoździe itp., które mogą być niebezpieczne i dlatego nie powinny być pozostawiane w zasięgu dzieci.



missionair

Dziękujemy za zaufanie oraz zakup naszych produktów.

Jesteśmy pewni, że kurtyna powietrzna od Mission Air® zagwarantują przyjemne ciepło w Państwa domach!

WAŻNE INFORMACJE DOTYCZĄCE BEZPIECZEŃSTWA

- Grzejnik należy zawiesić na ścianie i skierować wylot wiatru w dół lub umieścić na płaskiej powierzchni. Nie wolno umieszczać go w sposób niedbały, tymczasowy lub nachylony.
- Nie używaj grzejnika w miejscu, w którym znajduje się łatwopalny lub wybuchowy gaz. Nie zakrywaj wylotu powietrza.
- Jeśli przewód zasilający jest uszkodzony, musi zostać wymieniony przez producenta, jego przedstawiciela serwisowego lub podobnie wykwalifikowaną osobę w celu uniknięcia zagrożenia.
- Kurtyny nie wolno umieszczać bezpośrednio pod gniazdkiem elektrycznym. Gniazdko elektryczne musi być wyposażone w przewód uziemiający, a jego pojemność powinna wynosić 250V~10A lub przekraczać 250V~10A. Gniazdko i i wtyczka powinny być w dobrym stanie.
- Jeśli urządzenie jest nieużywane, bądź w trakcie naprawy, wyjmij wtyczkę.
- Nie dotykaj grzejnika mokrą ręką lub innym przewodnikiem elektrycznym.
- Jeśli silnik nie działa prawidłowo, należy natychmiast wyłączyć urządzenie.
- Podczas korzystania z kurtyny nie należy otwierać drzwi lub okna w sposób ciągły, w przeciwnym razie wpłynie to na efektywność ogrzewania.
- Jeśli chcesz wyłączyć urządzenie, naciśnij włącznik/wyłącznik, aby wyłączyć, kurtyna będzie utrzymywała wentylator pracujący jeszcze przez 30 sekund, aż wydmucha chłodne powietrze, a następnie grzejnik przestanie działać i możesz wyciągnąć wtyczkę.
- Przed użyciem pilota zdalnego sterowania należy zdjąć zabezpieczenie baterii.
- Jeśli nie wykorzystujesz pilota, włóż zabezpieczenie izolacyjne z powrotem do pilota, aby zapewnić dłuższą żywotność baterii.
- Kurtyna musi być zainstalowana co najmniej 2m nad podłogą.
- Jeśli kurtyna powietrzna wymaga naprawy, należy zwrócić się do wykwalifikowanej osoby lub autoryzowanego serwisu naszej firmy - Mission Air.
- Urządzenie może być używane przez dzieci w wieku od 8 lat i starsze oraz osoby o ograniczonych zdolnościach fizycznych, sensorycznych lub umysłowych lub nieposiadające doświadczenia i wiedzy, jeśli są one nadzorowane lub zostały poinstruowane w zakresie bezpiecznego korzystania z urządzenia i rozumieją związane z tym zagrożenia. **Dzieci nie powinny bawić się urządzeniem.** Czyszczenie i konserwacja nie mogą być wykonywane przez dzieci bez nadzoru

MISSIONAIR

- Dzieci w wieku poniżej 3 lat powinny być trzymane z dala od urządzenia, chyba że są pod stałym nadzorem.
- Dzieci w wieku od 3 do 8 lat mogą włączać/wyłączać urządzenie wyłącznie pod warunkiem, że zostało ono zainstalowane prawidłowo oraz są pod nadzorem dorosłych. Dzieci w wieku od 3 do 8 lat nie mogą podłączać, regulować i czyścić urządzenia ani wykonywać czynności konserwacyjnych.

UWAGA

Niektóre części urządzenia mogą być bardzo gorące i spowodować oparzenia. Szczególną uwagę należy zwrócić na miejsca, w których przebywają dzieci i osoby szczególnie narażone.

INSTALACJA URZĄDZENIA

Kurtyna powinna być zainstalowana i używana zgodnie z zachowaniem standardów bezpieczeństwa.

Aby uniknąć wszelkich zagrożeń, należy postępować zgodnie z instrukcjami bezpieczeństwa.

- Instalacja musi być wykonana przez pracownika serwisu lub podobnie wykwalifikowaną osobę w celu uniknięcia zagrożenia.

Ważne! Należy upewnić się, że w pobliżu wywierconych otworów nie znajdują się żadne przewody elektryczne ani inne instalacje (np. rury wodociągowe). Upewnij się, że urządzenie jest przymocowane do ściany bezpiecznie i w pozycji pionowej.

Wykonaj dwa otwory w ścianie na wysokości min. 2 m nad podłogą, nie bliżej niż 0,25m od narożników (Rysunek 3), upewniając się, że ich średnica jest taka sama jak średnica kołków. Otwory powinny być od siebie oddalone o 330mm w płaszczyźnie poziomej (Rysunek 1.). Zamocuj dwie śruby w kołkach, główki śrub powinny wystawać na 10 mm (Rysunek 2.) i zawiesz urządzenie na wystających śrubach.

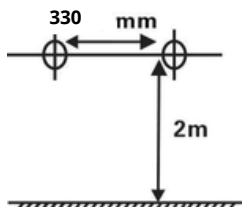

Rysunek 1.

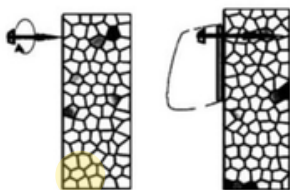

Rysunek 2.

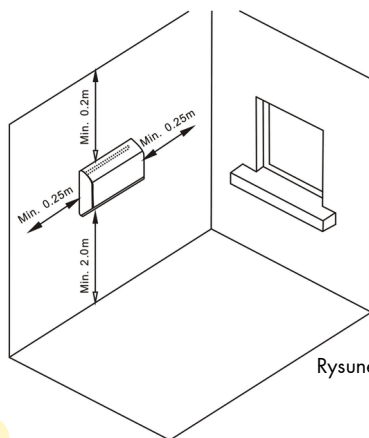

Rysunek 3.

INSTRUKCJA OBSŁUGI

- Przed podłączeniem wtyczki do gniazdka elektrycznego należy upewnić się, że zasilanie elektryczne w danym obszarze jest zgodne z podanym na etykiecie znamionowej urządzenia.
- Ostrożnie wyjmij urządzenie z kartonu, a potem z plastikowego worka.
- Umieść kurtynę na stabilnej, równej powierzchni, ustawiając przycisk główny w pozycji wyłączonej ".". Podłącz przewód do gniazdka elektrycznego AC 220-240V, przy sygnale dźwiękowych zaświeci się kontrolka "Power".

1. PRZYGOTOWANIE DO PRACY

- Ustawienie czasu

Włącz kurtynę powietrzną. Naciśnij przycisk "LOCK" na pilocie zdalnego sterowania, zaświeci się kontrolka na panelu sterowania, wyświetlacz LED pokaże 00:00 i zaświeci się kontrolka "Mo" (Monday - poniedziałek).

GODZINA: Naciśnij przycisk "Set", na wyświetlaczu LED zaczną migać dwie cyfry "00" od lewej strony, naciśnij przyciski do regulacji "+" i "-", aby ustawić godziny od 01-00 (01=1:00, 02=2:00...00=24:00 itd.).

MINUTY: Ponownie naciśnij przycisk "Set", na wyświetlaczu LED zaczną migać dwie cyfry "00" od prawej strony, naciśnij przyciski do regulacji "+" i "-", aby ustawić minuty w zakresie 00-59 (01=1 minuta, 02=2 minuty itd.).

DZIEŃ TYGODNIA: Naciśnij ponownie przycisk "Set", dioda "Mo" zacznie migać, naciśnij przyciski do regulacji "+" i "-", aby ustawić tydzień od Mo-Su (Mo=Poniedziałek...Su=Niedziela itd.).

WSKAZÓWKA: Po naciśnięciu przycisku "Set", na wyświetlaczu pojawią się cyfry, które będą migać przez 5 sekund. Należy niezwłocznie rozpocząć ustawianie czasu, w przeciwnym razie urządzenie powróci do trybu gotowości.

(Urządzenie zachowa właściwy czas do momentu wyłączenia zasilania)

2. OBSŁUGA URZĄDZENIA

1. Włącz urządzenie, naciskając przycisk ON/OFF na pilocie zdalnego sterowania, urządzenie będzie wydmuchiwać zimne powietrze.

2. Naciskając przycisk "MODE" na pilocie zdalnego sterowania, urządzenie zacznie wydmuchiwać ciepłe powietrze i włączy się. - 50% mocy.

3. Naciskając przycisk "MODE" na pilocie zdalnego sterowania drugi raz, urządzenie będzie wydmuchiwać gorące powietrze i zaświeci się. - 100% mocy.

4. Trzykrotne naciśnięcie przycisku "MODE" na pilocie zdalnego sterowania, urządzenie będzie nawiewać zimne powietrze.

WSKAZÓWKA: Użytkownik może jedynie nacisnąć przycisk "Szybki Start" umieszczony pod głównym włącznikiem zasilania. Urządzenie zacznie wydmuchiwać gorące powietrze z mocą grzania 2000W.

missionair

3. PROGRAMATOR CZASOWY 24H

1. Uruchom urządzenie w jednym z trybów (wentylator, ciepłe powietrze lub gorące powietrze). Aby przejść do ustawień funkcji programatora czasowego 24H należy użyć przycisku "24H" na pilocie.

2. Każde naciśnięcie przycisku "24H" zmienia ustawienie programatora o godzinę. Naciskaj przycisk "24H", aby zwiększyć liczbę godzin od 00 do 24 (00 = nie określono czasu automatycznego wyłączenia, 01 = po 1 godzinie urządzenie się wyłączy, 02 = 2 godziny ... 24 = 24 godziny itp.). Po ustawieniu programatora symbol zegara będzie podświetlony.

WSKAZÓWKA: ustawienie "00" oznacza brak ustawionego timera, kontrolka zegara jest wyłączona.

4. INSTRUKCJE DOTYCZĄCE TERMOSTATU

1. Uruchom urządzenie w jednym z trybów (wentylator, ciepłe powietrze lub gorące powietrze).

2. Aby ustawić temperaturę, naciśnij przycisk "+" i "-", aby ustawić wymaganą temperaturę w zakresie od 10 °C do 49 °C.

3. Gdy temperatura powietrza w pomieszczeniu spadnie o 2 stopnie poniżej ustawionej temperatury, grzejnik rozpocznie ogrzewanie w trybie 50% mocy (1000W).

4. Gdy temperatura powietrza spadnie o 4 stopnie poniżej ustawionej temperatury, kurtyna rozpocznie ogrzewanie w trybie 100% mocy (2000W).

5. Gdy temperatura powietrza wzrośnie o 1 stopień od ustawionej temperatury, nagrzewnica zacznie nawiewać zimne powietrze.

5. PROGRAMATOR TYGODNIOWY

1. Uruchom urządzenie w jednym z trybów (wentylator, ciepłe powietrze lub gorące powietrze).

2. **Ustawienie dnia tygodnia:** Naciśnij przycisk "Timer" pierwszy raz, napis "Mo" zaświeci się, co oznacza "poniedziałek".

GODZINA włączenia: Naciśnij przycisk "Timer" drugi raz, na wyświetlaczu LED zaczną migać cyfry "00" od lewej strony, naciśnij przyciski do regulacji "+" i "-", aby ustawić godziny od 01-00 (01=1:00, 02=2:00 ...00=24:00 itd.)

MINUTY włączenia: Naciśnij przycisk "Timer" trzeci raz, na wyświetlaczu LED zaczną migać cyfry "00" od prawej strony, naciśnij przyciski do regulacji "+" i "-", aby ustawić minuty od 00-59 (01=1 minuta, 02=2 minuty itp.).

Gdy świeci się dioda "ON", oznacza to czas włączenia kurtyny.

GODZINA wyłączenia: Naciśnij przycisk "Timer" czwarty raz, na wyświetlaczu LED zaczną migać cyfry "00" od lewej strony, naciśnij przyciski do regulacji "+" i "-", aby ustawić godziny od 01-00 (01=1:00, 02=2:00 ...00=24:00 itd.)

MINUTA wyłączenia: Naciśnij przycisk "Timer" piąty raz, naciśnij przyciski do regulacji "+" i "-", aby ustawić minuty od 00-59 (01=1 minuta, 02=2 minuty itp.).

Gdy świeci się dioda "", oznacza to czas wyłączenia urządzenia.

Powyżej zaprezentowane ustawienia są przykładem dla zaprogramowania czasu pracy urządzenia dla poniedziałku (Mo).

MISSIONAIR

3. Naciśnij przycisk "Timer" jeszcze raz, zaświeci się "Tu", co oznacza "Tuesday - wtorek". Powtórz operację w ten sam sposób, jak dla poniedziałku, by ustawić wymagane godziny i minuty włączenia i wyłączenia kurtyny dla wtorku i kolejnych dni tygodnia.

4. Po ustawieniu czasu pracy od poniedziałku do niedzieli, naciśnij przycisk "Delay" na pilocie, aby ustawić temperaturę od poniedziałku do niedzieli. Każde naciśnięcie przycisku "Delay" powoduje zmianę dnia tygodnia, aby ustawić w każdym z nich żądaną temperaturę. Naciśnij przyciski "+" i "-" dzięki którym, wybierzesz wymaganą temperaturę w zakresie od 10 °C do 49 °C.

WSKAZÓWKĄ: W funkcji programatora tygodniowego, po ustawieniu temperatury na dany dzień, funkcja termostatu zostanie uruchomiona tak jak opisano w punkcie 4) INSTRUKCJE DOTYCZĄCE TERMOSTATU.

Możesz ustawić różne przedziały czasowe i temperaturę dla wszystkich dni tygodnia.

6. FUNKCJA OTWARTEGO OKNA

1. Uruchom urządzenie w jednym z trybów (wentylator, ciepłe powietrze lub gorące powietrze).

2. Naciśnij przycisk "AUTO", symbol "okna" zaświeci się. Urządzenie będzie działać w trybie oszczędzania energii. W tej funkcji urządzenie na bieżąco sprawdza i rejestruje temperaturę otoczenia. Kurtyna przestanie działać, gdy urządzenie sprawdzi, że temperatura otoczenia spadnie ≥ 3 °C w ciągu 1 minuty. Aby ponownie uruchomić urządzenie, należy użyć przycisku "ON / OFF"

3. Naciśnij ponownie przycisk "AUTO", symbol "okna" zgaśnie. Funkcja otwierania okna jest wyłączona.



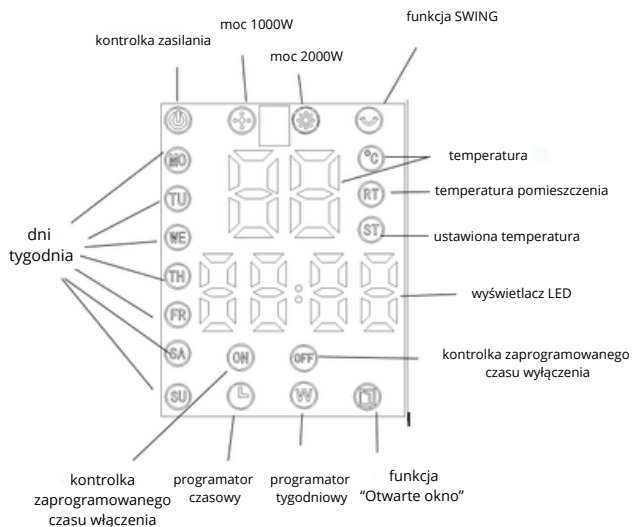

PILOT ZDALNEGO STEROWANIA

- do zasilania pilota wykorzystywane są baterie litowe CR2025 3V

- 1.ON/OFF - włącz/ wyłącz
- 2.24H - programator czasowy
- 3.MODE - wybór trybu pracy
- 4.SWING - funkcja automatycznej zmiany kąta nadmuchu powietrza
- 5.LOCK - blokada przed dziećmi
- 6.AUTO - funkcja "otwarte okno"
- 7.DELAY - ustawianie temperatury w trybie programatora
- 8.W.TIMER - ustawianie czasu pracy urządzenia w programatorze
- 9.+ - zwiększanie wartości
- 10.- - zmniejszanie wartości
- 11.SET - ustawienie czasu lokalnego



missionair

Uwaga: Jeśli po włączeniu urządzenia, funkcja grzania nie zostanie uruchomiona, urządzenie automatycznie się wyłączy. Przez 30 sekund po włączeniu, kurtyna powietrzna pozostaje w trybie gotowości do pracy.

OCHRONA PRZED PRZEGRZANIEM

Kurtyna powietrzna wyposażona została w zabezpieczenie przed przegrzaniem, które automatycznie wyłącza urządzenie w przypadku przegrzania, na przykład z powodu całkowitego lub częściowego zatkania otworów wentylacyjnych. W takim przypadku należy odłączyć urządzenie, odczekać około 30 sekund, aż ostygnie i usunąć przedmiot blokujący otwory wentylacyjne. Następnie włączyć kurtynę ponownie. Urządzenie powinno działać normalnie. Jeśli problem nie ustąpi, należy skontaktować się z serwisem w celu uzyskania pomocy.

CZYSZCZENIE I KONSERWACJA

- Przed rozpoczęciem czyszczenia i konserwacji należy odłączyć urządzenie od źródła zasilania.
- Do czyszczenia należy stosować miękką, wilgotną szmatkę i neutralnego detergentu.
- Sprawdzić, czy wylot gorącego powietrza oraz wlot powietrza są wolne od kurzu i brudu.
- Podczas czyszczenia uważać na elementy grzejne.
- W celu wyczyszczenia tylnego filtra, należy nacisnąć górną część plastikowej kratki z tyłu urządzenia
- W przypadku awarii i/lub niewłaściwego działania urządzenia, należy odłączyć je od zasilania i skontaktować się z autoryzowanym serwisem.

UWAGA! W wyniku ciągłych prac rozwojowych wygląd i specyfikacja produktu mogą się nieznacznie różnić od urządzenia przedstawionego na opakowaniu.

SPECYFIKACJA TECHNICZNA

MODEL	NAPIĘCIE	MOC
AERO	AC220-240V 50/60Hz	2000W



Zgodnie z dyrektywą Europejską 2002/96/WE po zakończeniu okresu eksploatacji produktu nie należy wyrzucać wraz z niesortowanymi odpadami komunalnymi. Urządzenie musi zostać dostarczone do odpowiednich punktów zbiórek. Niektóre chemikalia zawarte w elementach elektrycznych / elektronicznych urządzenia lub bateriach mogą być szkodliwe dla środowiska i zdrowia ludzkiego, a prawidłowa utylizacja pozwala uniknąć tych negatywnych konsekwencji. Skonsultuj się z lokalnymi jednostkami zajmującymi się odpadami w celu uzyskania informacji na temat dostępnych opcji recyklingu i/lub usuwania. Obowiązek ten oznaczony jest symbolem przekreślonego kosza na śmieci.



- Producent zapewnia 24 miesięczny okres gwarancyjny produktu, na którym wydana jest niniejsza karta gwarancyjna.
- Niniejszą gwarancją objęte są ukryte wady materiałowe, lub konstrukcyjne urządzenia uniemożliwiające jego użytkowanie zgodnie z przeznaczeniem.
- Maksymalne roszczenie gwarancyjne jest równe jednokrotnej wartości zakupu urządzenia zakwalifikowanego przez Gwaranta do wymiany. Gwarant nie ponosi żadnych dalszych kosztów spowodowanych wadliwą pracą urządzenia.
- Usterki produktu ujawnione w okresie gwarancyjnym będą usuwane bezpłatnie w terminie 14 dni roboczych, licząc od dnia dostarczenia towaru do siedziby firmy. Nie dotyczy to usterek wymienionych w dalszych punktach.
- Wszelkie zmiany zapisów w Karcie Gwarancyjnej oraz ślady przeróbek lub prób dokonania zmian konstrukcyjnych produktu oraz samodzielnych napraw poza autoryzowanym serwisem, a także użytkowania produktu, w szczególności niedbałym obchodzeniem się, wystawianiem na działanie cieczy, wilgoci, narażeniem na korozję lub utlenianie, ujawnione w trakcie wykonania serwisu gwarancyjnego, powodują, że gwarancja przestaje obowiązywać.
- Gwarancja traci ważność w przypadku naruszenia plomby gwarancyjnej lub numeru fabrycznego.
- Produkt jest objęty gwarancją door-to-door na terenie Polski, a więc w przypadku uznanej reklamacji transport do serwisu odbywa się kurierem na koszt producenta. Reklamację zgłaszamy poprzez formularz serwisowy znajdujący się na stronie internetowej producenta.
- Transport urządzenia do serwisu spoza Polski odbywa się na koszt użytkownika.
- Warunkiem wykonania naprawy jest dostarczenie produktu z podpisaną kartą gwarancyjną oraz dowodem zakupu produktu (paragon, faktura).
- Urządzenie należy odpowiednio zapakować i przygotować dla kuriera. Serwis nie ponosi odpowiedzialności za uszkodzenia w transporcie wynikające z nieodpowiednio zapakowanej przesyłki.
- W przypadku niespełnienia któregokolwiek z warunków niniejszej gwarancji towar, w stanie niezmiennym, zostanie odesłany na koszt kupującego.
- Wszelka korespondencja, zwroty, reklamacje, powinny być kierowane na adres serwisu podany na naszej stronie.
- Gwarancja na sprzedany towar konsumpcyjny nie wyłącza, nie ogranicza ani nie zawieszają uprawnień kupującego wynikających z niezgodności towaru z umową.
- Gwarancja nie obejmuje obniżania się jakości produktu spowodowanego normalnym procesem zużycia i normalnych przypadków:
 - uszkodzenia i wady powstałe na skutek:
 - niewłaściwego lub niezgodnego z instrukcją użytkowania, przechowywania i konserwacji,
 - użytkowaniem lub pozostawieniem produktu w nieodpowiednich warunkach (nadmierna wilgoć, zbyt wysoka, lub zbyt niska temperatura, nasłonecznienie, itp.),
 - samowolnych (dokonanych przez użytkownika lub inne nieupoważnione osoby) napraw, przeróbek lub zmian konstrukcyjnych,
 - podłączeniem dodatkowego wyposażenia, innego niż zalecane przez producenta produktu,
 - nieprawidłowego napięcia zasilającego, przepięcia w instalacji zasilającej.

missionair

Thank you for choosing our offer and purchasing AERO air curtain!





The Mission Air® brand's mission is clear - to create modern and environmentally friendly solutions for your comfort and convenience by providing zero-emission electric heating and air conditioning products.

As a responsible company, we strive to minimize our negative impact on the environment by designing and manufacturing efficient systems that work well with renewable energy sources, thereby reducing emissions of gases that are harmful to the planet. Concern for the environment is one of our priorities!



www.missionair.pl



-  Instrukcja dostępna w języku polskim.
-  The manual is available in English.
-  Handbuch auf Deutsch verfügbar.
-  Посібник доступний українською мовою.
-  Příručka je k dispozici v češtině.

missionair

This manual is designed specifically for you to, among other things, help you understand how your AERO air curtain from Mission Air® works, and consequently how to operate it with maximum efficiency.

The manual will help you install it safely and answer questions that may arise during installation and use.

Read the following instructions carefully before using your new air curtain for the first time. Keep the instructions in a safe place and save them for future use. When you take it out of its packaging, make sure that the unit is in intact mechanical condition. Packaging materials may contain plastic, nails, etc., which can be dangerous and should therefore not be left within the reach of children.



missionair

Thank you for your trust and for purchasing our products.

We are sure that the air curtain from Mission Air® will guarantee pleasant warmth in your homes!

IMPORTANT SAFETY INFORMATION

- Hang the heater on the wall and point the wind outlet downward or place it on a flat surface. Do not place it in a careless, temporary or slanted manner.
- Do not use the heater in an area where flammable or explosive gas is present. Do not cover the air outlet.
- If the power cord is damaged, it must be replaced by the manufacturer, its service representative or a similarly qualified person to avoid danger.
- The air curtain must not be placed directly under an electrical outlet. The electrical outlet must be equipped with a grounding wire, and its capacity should be 250V~10A or exceed 250V~10A. The outlet and plug should be in good condition.
- If the device is out of use or under repair, remove the plug.
- Do not touch the heater with a wet hand or other electrical conductor.
- If the motor does not work properly, turn off the unit immediately.
- When using the air curtain, do not open the door or window continuously, otherwise it will affect the heating efficiency.
- If you want to turn off the unit, press the on/off switch to turn off, the air curtain will keep the fan running for 30 more seconds until it blows cool air, then the heater will stop working and you can pull the plug.
- Before using the remote control, remove the battery protection.
- If you do not use the remote control, put the insulation protection back into the remote control to ensure longer battery life.
- The air curtain must be installed at least 2m above the floor.
- If the air curtain needs to be repaired, contact a qualified person or authorized service of our company - Mission Air.
- The device can be used by children 8 years of age and older and people with limited physical, sensory or mental abilities or lack of experience and knowledge, if they are supervised or have been instructed in the safe use of the device and understand the risks involved. Children should not play with the device. Cleaning and maintenance must not be performed by children without supervision

missionair

- Children under the age of 3 should be kept away from the device unless they are under constant supervision.
- Children between the ages of 3 and 8 may only turn on/off the appliance if it has been installed properly and they are under adult supervision. Children between the ages of 3 and 8 are not allowed to connect, adjust or clean the appliance or perform maintenance.

NOTE

Some parts of the device can be very hot and cause burns. Special attention should be paid to areas where children and vulnerable people are present.

INSTALLATION OF THE DEVICE

The air curtain should be installed and used in accordance with safety standards.

Follow the safety instructions to avoid any hazards.

- Installation must be performed by a service technician or similarly qualified person to avoid danger.

Important! Make sure that there are no electrical wires or other installations (such as water pipes) near the drilled holes. Make sure the unit is attached to the wall securely and in an upright position. Make two holes in the wall at a height of min. 2m above the floor, no closer than 0.25m from the corners (Figure 3), making sure that their diameter is the same as the diameter of the studs. The holes should be 330mm apart horizontally (Figure 1.). Fix two screws in the dowels, the heads of the screws should protrude 10mm (Figure 2.) and hang the device on the protruding screws.

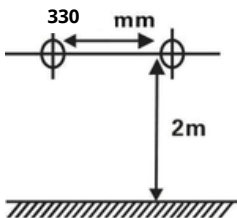

Figure 1.

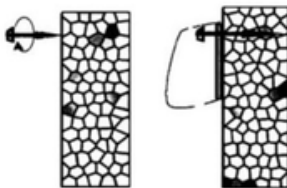

Figure 2.

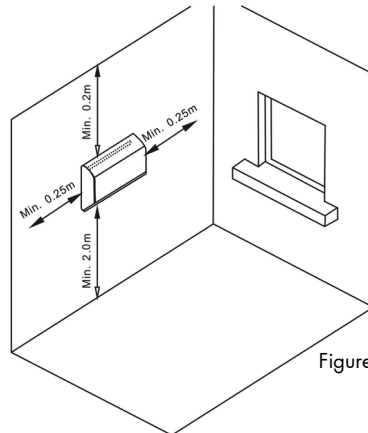

Figure 3.

INSTRUCTION MANUAL

- Before connecting the plug to an electrical outlet, make sure that the electrical power supply in the area matches that indicated on the unit's rating label.
- Carefully remove the unit from the carton and then from the plastic bag.
- Place the air curtain on a stable, level surface, setting the main button to the "-" off position. Plug the cord into an AC 220-240V electrical outlet, the "Power" light will come on at the beep.

1. GEARING UP

- Time setting

Turn on the air curtain. Press the "LOCK" button on the remote control, the light on the control panel will turn on, the LED display will show 00:00 and the "Mo" (Monday - Monday) light will turn on.

HOUR: Press the "Set" button, the LED display will start flashing two digits "00" from the left, press the "+" and "-" adjustment buttons to set the hours from 01-00 (01=1:00, 02=2:00...00=24:00, etc.).

MINUTES: Press the "Set" button again, the LED display will start flashing two digits "00" from the right, press the "+" and "-" adjustment buttons to set the minutes in the range of 00-59 (01=1 minute, 02=2 minutes, etc.).

DAY OF THE WEEK: Press the "Set" button again, the "Mo" LED will flash, press the "+" and "-" adjustment buttons to set the week from Mo-Su (Mo=Monday...Su=Sunday, etc.).

TIP: After pressing the "Set" button, the display will show the digits. which will flash for 5 seconds. Start setting the time immediately, otherwise the device will return to standby mode. (The device will keep the correct time until the power is turned off).

2. OPERATION OF THE DEVICE

1. Turn on the unit by pressing the ON/OFF button on the remote control, the unit will blow cold air.
2. Press the "MODE" button on the remote control, the unit will start blowing warm air and turn on. - 50% power.
3. Pressing the "MODE" button on the remote control a second time, the unit will blow hot air and turn on. - 100% power.
4. Pressing the "MODE" button on the remote control three times, the unit will blow cold air.

TIP: Użytkownik może jedynie nacisnąć przycisk "Szybki Start" umieszczony pod głównym włącznikiem zasilania. Urządzenie zacznie wydumuchiwać gorące powietrze z mocą grzania 2000W.

missionair

3. 24H TIMER

1. Start the unit in one of the modes (fan, warm air or hot air). Use the "24H" button on the remote control to access the 24H timer function setting.
2. Each press of the "24H" button changes the programmer setting by one hour. Press the "24H" button to increase the number of hours from 00 to 24 (00 = no auto-off time is specified, 01 = after 1 hour the unit will turn off, 02 = 2 hours 24 = 24 hours, etc.). Once the programmer is set, the clock symbol will be highlighted.

TIP: setting "00" means no timer set, the timer light is off.

4. THERMOSTAT INSTRUCTIONS

- 1 Start the unit in one of the modes (fan, warm air or hot air).
2. To set the temperature, press the "+" and "-" buttons to set the desired temperature from 10 °C to 49 °C.
3. When the air temperature in the room drops 2 degrees below the set temperature, the heater will start heating in 50% power mode (1000W).
4. when the air temperature drops 4 degrees below the set temperature, the air curtain will start heating in 100% power mode (2000W).
5. when the air temperature rises 1 degree from the set temperature, the heater will start supplying cold air.

5. WEEKLY PROGRAMMER

1. Start the device in one of the modes (fan, warm air or hot air).
2. **Setting the day of the week:** Press the "Timer" button for the first time, the word "Mo" will light up, which means "Monday".

HOUR of inclusion: Press the "Timer" button a second time, the LED display will begin to flash the digits "00" from the left, press the "+" and "-" adjustment buttons to set the hours from 01-00 (01=1:00, 02=2:00 ...00=24:00, etc.).

MINUTES of inclusion: Press the "Timer" button for the third time, the LED display will start to flash the digits "00" from the right, press the "+" and "-" adjustment buttons to set the minutes from 00-59 (01=1 minute, 02=2 minutes, etc.).

When the "ON" LED is lit, this indicates the time the curtain is on.

OFF HOURS: Press the "Timer" button four times, the LED display will begin to flash the digits "00" from the left, press the "+" and "-" adjustment buttons to set the hours from 01-00 (01=1:00, 02=2:00 ...00=24:00, etc.).

OFF MINUTE: Press the "Timer" button five times, press the "+" and "-" adjustment buttons to set the minutes from 00-59 (01=1 minute, 02=2 minutes, etc.).

When the "" LED is lit, it indicates the time the device is off.

The settings presented above are an example for programming the device's operating time for Monday (Mo).

missionair

3. Press the "Timer" button again, "Tu" will light up, which means "Tuesday - Tuesday". Repeat the operations in the same way as for Monday to set the required hours and minutes to turn the curtain on and off for Tuesday and subsequent days of the week.

4. After setting the operating time from Monday to Sunday, press the "Delay" button on the remote control to set the temperature from Monday to Sunday. Each press of the "Delay" button changes the day of the week to set the desired temperature on each day. Press the "+" and "-" buttons with which, you will select the desired temperature from 10 °C to 49 °C.

TIP: In the weekly programmer function, once you set the temperature for the day, the thermostat function will be activated as described in 4) THERMOSTAT INSTRUCTIONS. You can set different time intervals and temperatures for all days of the week.

6. OPEN WINDOW FUNCTION

1. Start the device in one of the modes (fan, warm air or hot air).

2. Press the "AUTO" button, the "window" symbol will light up. The device will operate in energy saving mode. In this function, the unit continuously checks and records the ambient temperature. The air curtain will stop operating when the unit checks that the ambient temperature drops ≥ 3 °C within 1 minute. To restart the unit, use the "ON / OFF" button.

3. Press the "AUTO" button again, the "window" symbol will go out. The window opening function is disabled.



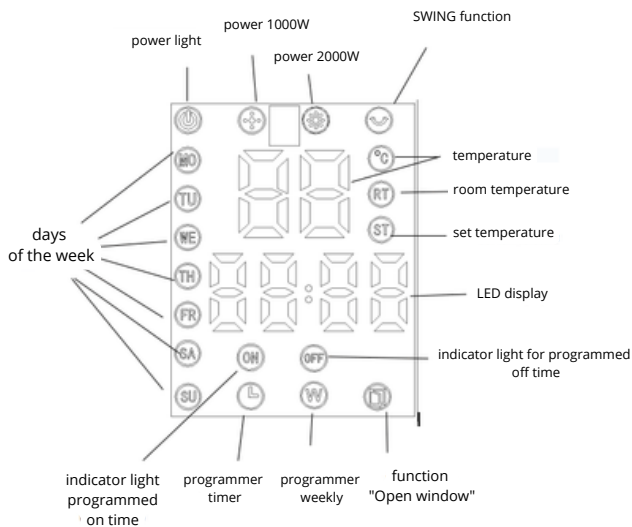

REMOTE CONTROL

- CR2025 3V lithium batteries are used to power the remote control

- 1.ON/OFF - on/off
- 2.24H - timer
- 3.MODE - operation mode selection
- 4.SWING - function of automatic change of air blowing angle
- 5.LOCK - child lock
- 6.AUTO - "open window" function
- 7.DELAY - temperature setting in programmer mode
- 8.W.TIMER - setting the operating time of the device in the programmer mode
- 9.+ - increasing the value
- 10.- decreasing value
- 11.SET - setting local time



missionair

Note: If the heating function is not started when the unit is turned on, the unit will automatically turn off. For 30 seconds after turning on, the air curtain remains in standby mode.

PROTECTION AGAINST OVERHEATING

The air curtain is equipped with overheating protection, which automatically shuts down the unit in case of overheating, for example, due to complete or partial blockage of the vents. In this case, unplug the unit, wait about 30 seconds for it to cool down and remove the object blocking the vents. Then turn the air curtain on again. The unit should operate normally. If the problem persists, contact the service center for assistance.

CLEANING AND MAINTENANCE

- Before cleaning and maintenance, disconnect the device from the power source
- power supply.
- Use a soft, damp cloth and neutral detergent for cleaning.
- Check that the hot air outlet and air inlet are free of dust and dirt.
- Be careful of the heating elements when cleaning.
- To clean the rear filter, press the top of the plastic grille on the back of the unit.
- If the unit malfunctions and/or does not operate properly, unplug the unit and contact an authorized service center.

NOTE! As a result of continuous development work, the appearance and specifications of the product may differ slightly from the device shown on the packaging.

TECHNICAL SPECIFICATION

MODEL	VOLUME	POWER
AERO	AC220-240V 50/60Hz	2000W



In accordance with European Directive 2002/96/EC, at the end of its useful life, the product should not be disposed of with unsorted municipal waste. The device must be delivered to the appropriate collection centers. Some chemicals contained in the electrical/electronic components of the device or batteries may be harmful to the environment and human health, and proper disposal avoids these negative consequences. Consult your local waste units for information on available recycling and/or disposal options. This obligation is indicated by the symbol of the crossed-out garbage can.

WARRANTY TERMS AND CONDITIONS



Mission Air®

EN

- The manufacturer provides a 24-month warranty period for the product for which this warranty card is issued.
- This warranty covers latent defects in material, or design of the device that prevent its use as intended.
- The maximum warranty claim is equal to one times the purchase value of the device qualified by the Guarantor for replacement. The Guarantor shall not bear any further costs caused by the defective operation of the device.
- Product defects revealed during the warranty period will be removed free of charge within 14 working days from the date of delivery of the goods to the company's headquarters. This does not apply to defects listed in the following paragraphs.
- Any changes to the entries in the Warranty Card, as well as traces of alterations or attempts to make structural changes to the product and independent repairs outside the authorized service, as well as the use of the product, in particular careless handling, exposure to liquids, moisture, exposure to corrosion or oxidation, disclosed during the performance of warranty service, cause the warranty to cease to be valid.
- The warranty is void if the warranty seal or factory number is tampered with.
- The product is covered by a door-to-door warranty in the territory of Poland, so in the case of a recognized complaint, transportation to the service is carried out by courier at the expense of the manufacturer. The complaint is reported through the service form located on the manufacturer's website.
- Transport of the device to the service outside Poland is at your expense.
- The condition for repair is to deliver the product with a signed warranty card and proof of purchase of the product (receipt, invoice).
- The device should be properly packed and prepared for the courier. The service is not responsible for damage in transit resulting from improperly packed shipment.
- In case of failure to meet any of the conditions of this warranty, the goods, in unaltered condition, will be sent back at the expense of the buyer.
- All correspondence, returns, complaints, should be addressed to the service address listed on our website.
- The warranty on the sold consumer goods does not exclude, limit or suspend the buyer's rights arising from non-conformity of the goods with the contract.
- The warranty does not cover deterioration of the product caused by normal wear and tear and the following cases:
 - Mechanical damage to the product and defects caused by it,
 - damages and defects caused by:
 - improper or inconsistent with the instructions for use, storage and maintenance,
 - using or leaving the product in unsuitable conditions (excessive moisture, too high or too low temperature, sunlight, etc.),
 - arbitrary (made by the user or other unauthorized persons) repairs, modifications or structural changes,
 - connection of additional equipment other than recommended by the product manufacturer,
 - abnormal supply voltage, overvoltage in the power supply system.

missionair

Vielen Dank, dass Sie sich für unser Angebot und den Kauf des AERO-Luftschleiers entschieden haben!





Das Ziel der Marke Mission Air® ist klar: moderne und umweltfreundliche Lösungen für Ihren Komfort und Ihre Bequemlichkeit zu schaffen, indem wir emissionsfreie elektrische Heiz- und Klimatisierungsprodukte anbieten.

Als verantwortungsbewusstes Unternehmen sind wir bestrebt, unsere Auswirkungen auf die Umwelt so gering wie möglich zu halten, indem wir effiziente Systeme entwerfen und herstellen, die gut mit erneuerbaren Energiequellen zusammenarbeiten und so den Ausstoß schädlicher Gase für unseren Planeten verringern. Die Sorge um die Umwelt ist eine unserer Prioritäten!



www.missionair.pl



-  Instrukcja dostępna w języku polskim.
-  The manual is available in English.
-  Handbuch auf Deutsch verfügbar.
-  Посібник доступний українською мовою.
-  Příručka je k dispozici v češtině.

missionair

Dieses Handbuch wurde speziell für Sie erstellt, um Ihnen unter anderem zu zeigen, wie Ihr AERO-Luftschleier von Mission Air® funktioniert und wie Sie ihn mit maximaler Effizienz betreiben können.

Das Handbuch hilft Ihnen bei der sicheren Installation und beantwortet Fragen, die während der Installation und Nutzung auftreten können.

Lesen Sie die folgenden Anweisungen sorgfältig durch, bevor Sie Ihren neuen Luftschleier zum ersten Mal benutzen. Bewahren Sie die Anleitung an einem sicheren Ort auf und bewahren Sie sie zum späteren Nachschlagen auf. Vergewissern Sie sich, dass das Gerät nach der Entnahme aus der Verpackung mechanisch unversehrt ist. Das Verpackungsmaterial kann Plastik, Nägel usw. enthalten, die gefährlich sein können und daher nicht in der Reichweite von Kindern aufbewahrt werden sollten.



missionair

Wir danken Ihnen für Ihr Vertrauen und für den Kauf unserer Produkte.

Wir sind sicher, dass ein Luftschleier von Mission Air® für angenehme Wärme in Ihrem Zuhause sorgen wird!

WICHTIGE SICHERHEITSINFORMATIONEN

- Der Kaminofen muss an der Wand aufgehängt und der Windauslass nach unten gerichtet oder auf eine ebene Fläche gestellt werden. Stellen Sie ihn nicht unvorsichtig, vorübergehend oder schräg auf.
- Verwenden Sie das Heizgerät nicht an Orten, an denen brennbare oder explosive Gase vorhanden sind. Decken Sie den Luftauslass nicht ab.
- Wenn das Netzkabel beschädigt ist, muss es durch den Hersteller, seinen Kundendienst oder eine ähnlich qualifizierte Person ersetzt werden, um Gefahren zu vermeiden.
- Der Luftschleier darf nicht direkt unter einer Steckdose platziert werden. Die Steckdose muss mit einem Erdungsdraht versehen sein, und die Kapazität der Steckdose sollte 250V~10A betragen oder 250V~10A übersteigen. Die Steckdose und der Stecker müssen in gutem Zustand sein.
- Wenn das Gerät außer Betrieb ist oder repariert wird, ziehen Sie den Stecker ab.
- Berühren Sie das Heizgerät nicht mit nassen Händen oder anderen elektrischen Leitern.
- Wenn der Motor nicht richtig funktioniert, schalten Sie das Gerät sofort aus.
- Wenn Sie den Luftschleier verwenden, öffnen Sie nicht ständig die Tür oder das Fenster, da sonst die Heizleistung beeinträchtigt wird.
- Wenn Sie das Gerät ausschalten möchten, drücken Sie zum Ausschalten den Ein-/Ausschalter. Der Luftschleier lässt das Gebläse noch 30 Sekunden lang laufen, bis es kühle Luft ausbläst, dann hört die Heizung auf zu arbeiten und Sie können den Stecker ziehen.
- Entfernen Sie den Batterieschutz, bevor Sie die Fernbedienung benutzen.
- Wenn Sie die Fernbedienung nicht benutzen, setzen Sie den Isolierschutz wieder in die Fernbedienung ein, um eine längere Lebensdauer der Batterie zu gewährleisten.
- Der Luftschleier muss mindestens 2 m über dem Boden installiert werden.
- Wenn der Luftschleier repariert werden muss, wenden Sie sich an eine qualifizierte Person oder an einen autorisierten Serviceanbieter unserer Firma - Mission Air.
- Das Gerät kann von Kindern ab 8 Jahren und Personen mit eingeschränkten körperlichen, sensorischen oder geistigen Fähigkeiten oder mangelnder Erfahrung und Kenntnis verwendet werden, wenn sie beaufsichtigt werden oder in die sichere Verwendung des Geräts eingewiesen wurden und die damit verbundenen Risiken verstehen. Kinder sollten nicht mit dem Gerät spielen. Reinigung und Wartung dürfen nicht von Kindern ohne Aufsicht durchgeführt werden.

- Kinder unter 3 Jahren sollten vom Gerät ferngehalten werden, es sei denn, sie sind unter ständiger Aufsicht.
- Kinder zwischen 3 und 8 Jahren dürfen das Gerät nur dann ein- und ausschalten, wenn es ordnungsgemäß installiert wurde und sie unter Aufsicht von Erwachsenen stehen. Kinder zwischen 3 und 8 Jahren dürfen das Gerät nicht anschließen, einstellen, reinigen oder Wartungsarbeiten durchführen.

ANMERKUNG

Einige Teile des Geräts können sehr heiß sein und Verbrennungen verursachen. Besondere Vorsicht ist in Bereichen geboten, in denen sich Kinder und gefährdete Personen aufhalten.

INSTALLATION DES GERÄTS

Der Luftschleier sollte in Übereinstimmung mit den Sicherheitsstandards installiert und verwendet werden.

Die Sicherheitshinweise müssen befolgt werden, um jegliche Gefahren zu vermeiden.

- Die Installation muss von einem Servicetechniker oder einer ähnlich qualifizierten Person durchgeführt werden, um Gefahren zu vermeiden.

Wichtig! Vergewissern Sie sich, dass sich in der Nähe der Bohrlöcher keine elektrischen Leitungen oder andere Installationen (z. B. Wasserleitungen) befinden. Vergewissern Sie sich, dass das Gerät sicher und aufrecht an der Wand befestigt ist.

Bohren Sie zwei Löcher in die Wand in einer Höhe von min. 2 m über dem Boden und nicht näher als 0,25 m von den Ecken entfernt in die Wand gebohrt werden (Abbildung 3), wobei darauf zu achten ist, dass der Durchmesser der Löcher dem Durchmesser der Ständer entspricht. Die Löcher sollten einen horizontalen Abstand von 330 mm haben (Abbildung 1.). Befestigen Sie zwei Schrauben in den Dübeln, wobei die Schraubenköpfe 10 mm herausragen sollten (Abbildung 2.), und hängen Sie das Gerät an den herausragenden Schrauben auf.



Abbildung 1.



Abbildung 2.

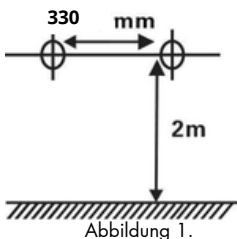

Abbildung 3.

GEBRAUCHSANWEISUNG

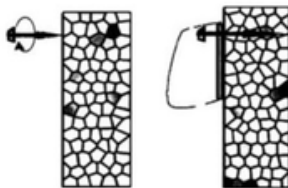
- Vergewissern Sie sich vor dem Anschließen des Steckers an eine Steckdose, dass die Stromversorgung in der Umgebung mit der auf dem Typenschild des Geräts angegebenen übereinstimmt.
- Nehmen Sie das Gerät vorsichtig aus dem Karton und dann aus der Plastiktüte.
- Stellen Sie den Luftschiefer auf eine stabile, ebene Fläche und stellen Sie den Hauptschalter auf die Position "-" aus. Stecken Sie das Kabel in eine 220-240-V-Wechselstromsteckdose.

1. VORBEREITUNG AUF DIE ARBEIT

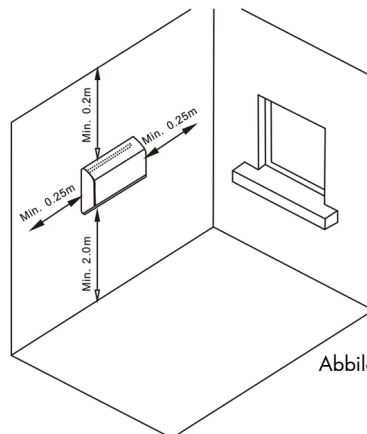
- Zeiteinstellung

Schalten Sie den Luftschiefer ein. Drücken Sie die Taste "LOCK" auf der Fernbedienung, die Leuchte auf dem Bedienfeld leuchtet auf, auf der LED-Anzeige erscheint 00:00 und die Leuchte "Mo" (Montag) leuchtet auf.

STUNDE: Drücken Sie die Taste "Set", die LED-Anzeige beginnt zu blinken, die beiden Ziffern "00" blinken von links, drücken Sie die Tasten "+" und "-", um die Stunden von 01 bis 00 einzustellen (01=1:00, 02=2:00...00=24:00 usw.).

MINUTEN: Drücken Sie erneut die Taste "Set", die LED-Anzeige beginnt zu blinken, die beiden Ziffern "00" blinken von rechts, drücken Sie die Tasten "+" und "-", um die Minuten im Bereich von 00-59 einzustellen (01=1 Minute, 02=2 Minuten, usw.).

TAG DER WOCHE: Drücken Sie erneut die Taste "Set", die LED "Mo" beginnt zu blinken, drücken Sie die Tasten "+" und "-", um die Woche von Mo bis So einzustellen (Mo=Montag...So=Sonntag usw.).

TIPP: Wenn die "Set"-Taste gedrückt wird, erscheinen auf dem Display die Ziffern. die 5 Sekunden lang blinken. Beginnen Sie sofort mit der Einstellung der Uhrzeit, sonst kehrt das Gerät in den Standby-Modus zurück.

(Das Gerät behält die korrekte Zeit bei, bis es ausgeschaltet wird).

2. BETRIEB DES GERÄTS

1. schalten Sie das Gerät durch Drücken der ON/OFF-Taste auf der Fernbedienung ein, das Gerät bläst kalte Luft.

2. durch Drücken der "MODE"-Taste auf der Fernbedienung beginnt das Gerät warme Luft zu blasen und schaltet sich ein. - 50% Leistung.

Wenn Sie die "MODE"-Taste auf der Fernbedienung ein zweites Mal drücken, bläst das Gerät warme Luft aus und leuchtet auf. - 100% Leistung.

4 Durch dreimaliges Drücken der "MODE"-Taste auf der Fernbedienung bläst das Gerät kalte Luft aus.

TIPP: Der Benutzer kann nur die "Quick Start"-Taste drücken drücken, die sich unter dem Hauptschalter befindet. Das Gerät bläst heiße Luft mit einer Heizleistung von 2000W.

missionair

3. 24-STUNDEN-TIMER

1. Starten Sie das Gerät in einem der Modi (Ventilator, Warmluft oder Heißluft). Verwenden Sie die Taste "24H" auf der Fernbedienung, um die Einstellung der 24-Stunden-Timerfunktion aufzurufen.
2. Mit jedem Druck auf die Taste "24H" wird die Einstellung des Programmers um eine Stunde geändert. Drücken Sie die Taste "24H", um die Anzahl der Stunden von 00 bis 24 zu erhöhen (00 = keine automatische Abschaltzeit angegeben, 01 = nach 1 Stunde schaltet sich das Gerät aus, 02 = 2 Stunden 24 = 24 Stunden, usw.). Sobald der Programmierer eingestellt ist, leuchtet das Uhrenschild.

TIPP: Die Einstellung "00" bedeutet, dass kein Timer eingestellt ist, das Timer-Licht ist aus.

4. ANWEISUNGEN FÜR DEN THERMOSTAT

1. das Gerät in einem der Modi (Ventilator, Warmluft oder Heißluft) betreiben.
2. um die Temperatur einzustellen, drücken Sie die "+" und "-" Taste, um die gewünschte Temperatur von 10 °C bis 49 °C einzustellen.
3. Wenn die Lufttemperatur im Raum um 2 Grad unter die eingestellte Temperatur sinkt, beginnt das Heizgerät im 50%-Leistungsmodus (1000W) zu heizen.
4. Wenn die Lufttemperatur um 4 Grad unter die eingestellte Temperatur sinkt, beginnt der Luftschleier mit dem Heizen im 100%-Leistungsmodus (2000W).
5. Wenn die Lufttemperatur um 1 Grad gegenüber der eingestellten Temperatur ansteigt, beginnt das Heizgerät mit der Zufuhr kalter Luft.

5. WOCHENPROGRAMMIERER

1. Betreiben Sie das Gerät in einem der Modi (Ventilator, Warmluft oder Heißluft).
2. Einstellen des Wochentags: Naciśnij przycisk "Timer" pierwszy raz, napis "Mo" zaświeci się, co oznacza "poniedziałek".

HOURLY ON: Drücken Sie die Taste "Timer" ein zweites Mal, auf der LED-Anzeige blinken die Ziffern "00" von links, drücken Sie die Tasten "+" und "-", um die Zeiten von 01 bis 00 einzustellen (01=1:00, 02=2:00 ...00=24:00 usw.).

MINUTEN AUF: Drücken Sie die "Timer"-Taste dreimal, die LED-Anzeige beginnt von rechts mit den Ziffern "00" zu blinken, drücken Sie die "+"- und "-"-Einstelltasten, um die Minuten von 00-59 einzustellen (01=1 Minute, 02=2 Minuten, usw.).

Wenn die LED "ON" leuchtet, zeigt dies die Zeit an, in der der Vorhang eingeschaltet ist.

OFF STUNDEN: Drücken Sie die "Timer"-Taste viermal, auf der LED-Anzeige blinken die Ziffern "00" von links, drücken Sie die Tasten "+" und "-", um die Zeiten von 01 bis 00 einzustellen (01=1:00, 02=2:00 ...00=24:00 usw.).

MINUTE AUS: Drücken Sie die Taste "Timer" fünfmal, drücken Sie die Tasten "+" und "-", um die Minuten von 00 bis 59 einzustellen (01 = 1 Minute, 02 = 2 Minuten usw.).

Wenn die LED "" leuchtet, zeigt dies die Abschaltzeit des Geräts an.

Die oben gezeigten Einstellungen sind ein Beispiel für die Programmierung der Betriebszeit des Geräts für Montag (Mo).



3. Drücken Sie die Taste "Timer" erneut, "Tu" leuchtet auf, was "Dienstag - Dienstag" bedeutet. Wiederholen Sie die Vorgänge wie für Montag, um die gewünschten Stunden und Minuten für das Ein- und Ausschalten des Vorhangs für Dienstag und die folgenden Wochentage einzustellen.

4. Nachdem Sie die Betriebszeit von Montag bis Sonntag eingestellt haben, drücken Sie die Taste "Delay" auf der Fernbedienung, um die Temperatur von Montag bis Sonntag einzustellen. Mit jedem Druck auf die Taste "Delay" wird der Wochentag gewechselt, um die gewünschte Temperatur an jedem Tag einzustellen. Drücken Sie die Tasten "+" und "-", mit denen Sie die gewünschte Temperatur von 10 °C bis 49 °C.

TIPP: In der Wochenprogrammierungsfunktion wird, nachdem Sie die Temperatur für den Tag eingestellt haben, die Thermostattfunktion aktiviert, wie unter 4) ANLEITUNG THERMOSTAT beschrieben. Sie können für alle Wochentage unterschiedliche Zeitintervalle und Temperaturen einstellen.

6. FUNKTION "FENSTER ÖFFNEN"

1. das Gerät in einem der Modi (Gebläse, Warmluft oder Heißluft) starten.
2. die Taste "AUTO" drücken, das Symbol "Fenster" leuchtet auf. Das Gerät arbeitet nun im Energiesparmodus. In dieser Funktion prüft und registriert das Gerät ständig die Umgebungstemperatur. Der Luftschleier hört auf zu arbeiten, wenn das Gerät feststellt, dass die Umgebungstemperatur innerhalb von 1 Minute um ≥ 3 °C sinkt. Um das Gerät wieder einzuschalten, drücken Sie die Taste "ON / OFF".
- 3...Drücken Sie die Taste "AUTO" erneut, das Symbol "Fenster" erlischt. Die Fensteröffnungsfunktion ist deaktiviert.



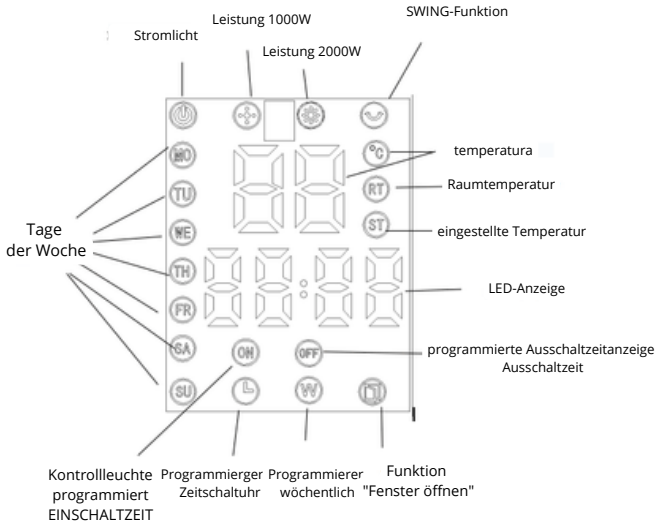

FERNBEDIENUNG

- die Fernbedienung wird mit CR2025 3V-Lithiumbatterien betrieben

1. ON/OFF - an/aus
2. 24H - Zeitschaltuhr
3. MODE - Auswahl der Betriebsart
4. SWING - Funktion zur automatischen Änderung des Ausblaswinkels
5. LOCK - Kindersicherung
6. AUTO - Funktion "Fenster auf"
7. DELAY - Einstellung der Temperatur im Programmiermodus
8. W.TIMER - Einstellung der Betriebszeit des Geräts im Programmiermodus
9. + - Erhöhung des Wertes
10. - Verringern des Wertes
11. SET - Einstellung der lokalen Zeit



Achtung: Wenn die Heizfunktion beim Einschalten des Geräts nicht aktiviert ist, schaltet sich das Gerät automatisch aus. Nach dem Einschalten bleibt der Luftschleier 30 Sekunden lang im Standby-Modus.

SCHUTZ VOR ÜBERHITZUNG

Der Luftschleier ist mit einem Überhitzungsschutz ausgestattet, der das Gerät im Falle einer Überhitzung, z. B. durch vollständige oder teilweise Blockierung der Lüftungsöffnungen, automatisch abschaltet. In diesem Fall sollte das Gerät ausgeschaltet werden, etwa 30 Sekunden warten, bis es abgekühlt ist, und den Gegenstand, der die Lüftungsöffnungen blockiert, entfernen. Dann schalten Sie den Luftschleier wieder ein. Das Gerät sollte normal funktionieren. Wenn das Problem weiterhin besteht, wenden Sie sich an den Kundendienst.

REINIGUNG UND WARTUNG

- Trennen Sie das Gerät vor der Reinigung und Wartung vom Stromnetz.
- Stromversorgung.
- Verwenden Sie zur Reinigung ein weiches, feuchtes Tuch und ein neutrales Reinigungsmittel.
- Prüfen Sie, ob der Heißluftauslass und der Lufteinlass frei von Staub und Schmutz sind.
- Seien Sie vorsichtig bei der Reinigung der Heizelemente.
- Um den hinteren Filter zu reinigen, drücken Sie auf die Oberseite des Kunststoffgitters auf der Rückseite des Geräts.
- Ziehen Sie im Falle einer Störung und/oder eines Defekts am Gerät den Netzstecker und wenden Sie sich an eine autorisierte Kundendienststelle.

ANMERKUNG! Aufgrund kontinuierlicher Entwicklungsarbeit können das Aussehen und die technischen Daten des Produkts leicht von dem auf der Verpackung abgebildeten Gerät abweichen.

TECHNISCHE DATEN

MODEL	VOLTAGE	POWER
AERO	AC220-240V 50/60Hz	2000W



Gemäß der europäischen Richtlinie 2002/96/EG darf das Produkt am Ende seiner Nutzungsdauer nicht mit unsortiertem Siedlungsabfall entsorgt werden. Das Gerät muss zu den entsprechenden Sammelstellen gebracht werden. Einige der in den elektrischen/elektronischen Bauteilen des Geräts oder in den Batterien enthaltenen Chemikalien können die Umwelt und die menschliche Gesundheit schädigen; eine korrekte Entsorgung vermeidet diese negativen Folgen. Erkundigen Sie sich bei den örtlichen Abfallbehörden nach den verfügbaren Recycling- und/oder Entsorgungsmöglichkeiten. Diese Verpflichtung wird durch das Symbol der durchgestrichenen Mülltonne angezeigt.

- Der Hersteller gewährt eine 24-monatige Garantie für das Produkt, für das diese Garantiekarte ausgestellt wird.
- Diese Garantie deckt verborgene Material- oder Konstruktionsfehler des Geräts ab, die seine bestimmungsgemäße Verwendung verhindern.
- Der maximale Garantieanspruch beläuft sich auf das Doppelte des Anschaffungswertes des Gerätes, das vom Garantiegeber zum Austausch qualifiziert wurde. Der Garantiegeber übernimmt keine weiteren Kosten, die durch den fehlerhaften Betrieb des Geräts entstehen.
- Produktmängel, die während der Garantiezeit festgestellt werden, werden innerhalb von 14 Arbeitstagen ab dem Tag der Lieferung an den Hauptsitz des Unternehmens kostenlos behoben. Dies gilt nicht für die in den folgenden Absätzen aufgeführten Mängel.
- Jegliche Änderungen der Eintragungen auf der Garantiekarte und Spuren von Veränderungen oder Versuchen, bauliche Veränderungen am Produkt vorzunehmen, sowie eigenständige Reparaturen außerhalb einer autorisierten Servicestelle und die Verwendung des Produkts, insbesondere unsorgfältige Handhabung, Einwirkung von Flüssigkeiten, Feuchtigkeit, Korrosion oder Oxidation, die während der Garantieleistung festgestellt werden, führen zum Erlöschen der Garantie.
- Die Garantie wird ungültig, wenn das Garantiesiegel oder die Fabriknummer manipuliert wird.
- Für das Produkt gilt in Polen eine Haus-zu-Haus-Garantie, so dass im Falle einer anerkannten Reklamation der Transport zum Servicezentrum per Kurier auf Kosten des Herstellers erfolgt. Eine Reklamation sollte über das Serviceformular auf der Website des Herstellers gemeldet werden.
- Der Transport des Geräts zum Service außerhalb Polens erfolgt auf Kosten des Benutzers.
- Das Produkt muss mit einer unterschriebenen Garantiekarte und einem Kaufbeleg (Quittung, Rechnung) geliefert werden.
- Das Gerät sollte ordnungsgemäß verpackt und für den Kurier vorbereitet sein. Der Dienst haftet nicht für Transportschäden, die auf unsachgemäß verpackte Pakete zurückzuführen sind.
- Wenn eine der Bedingungen dieser Garantie nicht erfüllt ist, wird die Ware in unverändertem Zustand auf Kosten des Käufers zurückgeschickt.
- Jeglicher Schriftverkehr, Rücksendungen und Beschwerden sind an die auf unserer Website angegebene Serviceadresse zu richten.
- Die Garantie für die verkauften Verbrauchsgüter schließt die Rechte des Käufers, die sich aus der Nichtübereinstimmung der Ware mit dem Vertrag ergeben, nicht aus, beschränkt sie nicht und setzt sie nicht aus.

Die Garantie deckt nicht die Verschlechterung des Produkts durch normalen Verschleiß und die folgenden Fälle:

- mechanische Schäden am Produkt und dadurch verursachte Mängel,
- Schäden und Mängel, die durch:
 - unsachgemäße oder nicht konforme Verwendung, Lagerung und Wartung,
 - Verwendung oder Belassen des Produkts unter ungeeigneten Bedingungen (übermäßige Feuchtigkeit, zu hohe oder zu niedrige Temperatur, Sonneneinstrahlung usw.),
 - unbefugte (durch den Benutzer oder andere unbefugte Personen) Reparaturen, Modifikationen oder bauliche Veränderungen,
 - Anschluss von Zusatzgeräten, die nicht vom Hersteller empfohlen werden,
 - falsche Versorgungsspannung, Überspannung im Versorgungsnetz.

Дякуємо, що вибрали нашу пропозицію і придбали повітряну завісу AERO!

Місія бренду **Mission Air®** зрозуміла - створювати сучасні та екологічно чисті рішення для вашого комфорту та зручності, пропонуючи електричні системи опалення та кондиціонування з нульовим рівнем викидів.





Як відповідальна компанія, ми прагнемо мінімізувати свій вплив на навколишнє середовище, розробляючи та виготовляючи ефективні системи, які добре працюють з відновлюваними джерелами енергії і, таким чином, зменшують викиди шкідливих для нашої планети газів.

Турбота про навколишнє середовище - один з наших пріоритетів!



www.missionair.pl



-  Instrukcja dostępna w języku polskim.
-  The manual is available in English.
-  Handbuch auf Deutsch verfügbar.
-  Посібник доступний українською мовою.
-  Příručka je k dispozici v češtině.

missionair

Ця інструкція складена спеціально для вас, щоб, серед іншого, допомогти вам зрозуміти, як працює ваша повітряна завеса AERO від Mission Air® і, відповідно, як експлуатувати її з максимальною ефективністю.

Посібник допоможе вам у безпечному монтажі та відповідь на питання, які можуть виникнути під час встановлення та використання.

Уважно прочитайте наведені нижче інструкції перед першим використанням вашої нової повітряної зависи. Зберігайте інструкцію в безпечному місці для подальшого використання. Вийнявши пристрій з упаковки, переконайтеся, що його механічний стан не пошкоджений. Пакувальні матеріали можуть містити пластик, цвяхи тощо, які можуть бути небезпечними, тому їх не слід залишати в місцях, доступних для дітей.



missionair

Дякуємо за довіру та придбання нашої продукції.

Ми впевнені, що повітряна завіса від Mission Air® стане запорукою приємного тепла у ваших оселях!

ВАЖЛИВА ІНФОРМАЦІЯ ПРО БЕЗПЕКУ

- Обігрівач повинен бути повішений на стіну, а вентиляційний отвір спрямований вниз або розміщений на плоскій поверхні. Не розміщуйте його недбало, тимчасово або під нахилом.
- Не використовуйте обігрівач там, де присутній легкозаймистий або вибухонебезпечний газ. Не закривайте отвір для виходу повітря.
- Якщо шнур живлення пошкоджений, він повинен бути замінений виробником, його сервісним представником або особою з аналогічною кваліфікацією, щоб уникнути небезпеки.
- Повітряну завісу не можна розміщувати безпосередньо під електричною розеткою. Електрична розетка повинна бути оснащена заземлювальним проводом, а потужність розетки повинна становити 250 В ~ 10 А або перевищувати 250 В ~ 10 А. Розетка і вилка повинні бути в хорошому стані.
- Якщо прилад не використовується або знаходиться в ремонті, витягніть вилку з розетки.
- Не торкайтеся обігрівача мокрою рукою або іншим електричним провідником.
- Якщо двигун не працює належним чином, негайно вимкніть пристрій.
- Під час використання повітряної зависи не відчиняйте двері або вікно безперервно, інакше це може вплинути на ефективність обігріву.
- Якщо ви хочете вимкнути пристрій, натисніть вимикач увімкнення/вимкнення, повітряна завіса триматиме вентилятор увімкненим ще 30 секунд, доки він не видує прохолодне повітря, після чого обігрівач припинить роботу, і ви зможете витягнути вилку зі штепсельної розетки.
- Перед використанням пульта дистанційного керування зніміть захист батареї.
- Якщо ви не користуєтесь пультом дистанційного керування, встановіть на нього захисний кожух, щоб подовжити термін служби батареї.
- Повітряна завіса повинна бути встановлена на висоті не менше 2 м над підлогою.
- Якщо повітряна завіса потребує ремонту, зверніться до кваліфікованого фахівця або до авторизованого сервісного центру нашої компанії - Mission Air.
- Прилад можуть використовувати діти віком від 8 років і старше та особи з обмеженими фізичними, сенсорними або розумовими здібностями або з недостатнім досвідом і знаннями, якщо вони перебувають під наглядом або були проінструктовані про безпечне використання приладу і розуміють пов'язані з цим ризики. Діти не повинні грати з приладом. Чищення та технічне обслуговування не повинні виконуватися дітьми без нагляду.



- Дітей віком до 3 років слід тримати подалі від приладу, якщо вони не перебувають під постійним наглядом.
- Діти віком від 3 до 8 років можуть вмикати/вимикати прилад лише за умови, що він правильно встановлений і знаходиться під наглядом дорослих. Діти віком від 3 до 8 років не можуть підключати, регулювати, чистити прилад або виконувати технічне обслуговування.

ПРИМІТКА

Деякі частини приладу можуть бути дуже гарячими і викликати опіки. Особливу увагу слід приділяти місцям, де перебувають діти та вразливі люди.

ВСТАНОВЛЕННЯ ПРИСТРОЮ

Повітряна завеса повинна встановлюватися і використовуватися відповідно до стандартів безпеки.

Щоб уникнути будь-яких небезпек, необхідно дотримуватися інструкцій з техніки безпеки.

- Щоб уникнути небезпек, установку повинен виконувати сервісний технік або особа з аналогічною кваліфікацією.

Важливо! Переконайтеся, що поблизу просвердлених отворів немає електричних кабелів або інших інсталяцій (наприклад, водопровідних труб). Переконайтеся, що прилад надійно закріплений на стіні у вертикальному положенні.

Просвердліть два отвори в стіні на висоті міні. 2 м над підлогою, не ближче ніж 0,25 м від кутів (Малюнок 3), переконавшись, що їхній діаметр відповідає діаметру шпильок. Отвори повинні знаходитися на відстані 330 мм один від одного по горизонталі (Малюнок 1.). Вкрутіть два шурупи в дюбелі, головки шурупів повинні виступати на 10 мм (рис. 2.) і підвісьте пристрій на шурупи, що виступають.

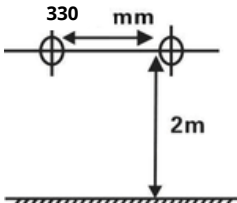

Малюнок 1.

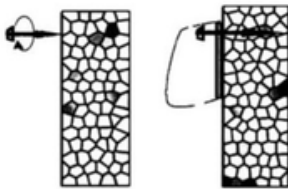

Малюнок 2.

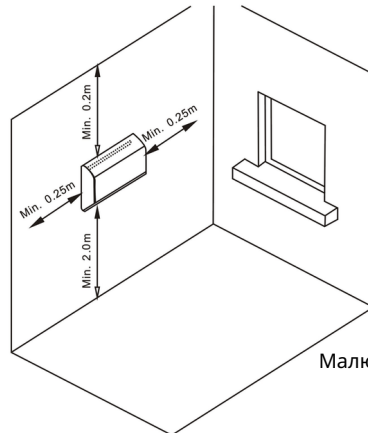

Малюнок 3.

ІНСТРУКЦІЯ З ЕКСПЛУАТАЦІЇ

- Перш ніж підключати вилку до розетки, переконайтеся, що напруга в електромережі відповідає параметрам, зазначеним на етикетці пристрою.
- Обережно вийміть пристрій з коробки, а потім з поліетиленового пакета.
- Помістіть теплову завісу на стійку рівну поверхню, встановивши головну кнопку в положення "-" вимкнено. Підключіть шнур до електричної розетки змінного струму 220-240 В, після звукового сигналу загориться індикатор "Power".

1. ПІДГОТОВКА ДО РОБОТИ

- Налаштування часу

Увімкніть повітряну завісу. Натисніть кнопку "LOCK" на пульті дистанційного керування, загориться індикатор на панелі керування, на світлодіодному дисплеї відобразиться 00:00 і загориться індикатор "Mo" (понеділок).

ГОДИНА: Натисніть кнопку "Set", світлодіодний дисплей почне блимати двома цифрами "00" зліва, кнопками регулювання "+" і "-" встановить години від 01-00 (01=1:00, 02=2:00...00=24:00 і т.д.).

ХВИЛИНИ: Натисніть кнопку "Set" ще раз, світлодіодний дисплей почне блимати двома цифрами "00" справа, кнопками регулювання "+" і "-" встановить хвилини в діапазоні 00-59 (01=1 хвилина, 02=2 хвилини і т.д.).

ДЕНЬ ТИЖНЯ: Натисніть кнопку "Set" ще раз, світлодіод "Mo" почне блимати, за допомогою кнопок регулювання "+" і "-" встановить тиждень від Mo-Su (Mo=понеділок...Su=неділя і т.д.).

ПОРАДА: Після натискання кнопки "Встановити" на дисплеї з'являться цифри, які будуть блимати протягом 5 секунд. негайно почніть встановлювати час, інакше пристрій повернеться в режим очікування.

(Пристрій буде зберігати правильний час до вимкнення живлення).

2. РОБОТА ПРИСТРОЮ

1. Увімкніть пристрій, натиснувши кнопку ON/OFF на пульті дистанційного керування, пристрій почне продувати холодне повітря.

2) Натисніть кнопку "MODE" на пульті дистанційного керування, пристрій почне дмухати теплим повітрям і увімкнеться. - 50% потужності.

3) При повторному натисканні кнопки "MODE" на пульті дистанційного керування пристрій почне дмухати гарячим повітрям і увімкнеться. - Потужність 100%.

4) Якщо натиснути кнопку "MODE" на пульті дистанційного керування тричі, пристрій почне продувати холодне повітря.

ПОРАДА: Користувачеві достатньо натиснути кнопку "Швидкий старт" розташовану під головним вимикачем живлення. Пристрій почне дмухати гарячим повітря з тепловою потужністю 2000 Вт.

missionair

3. 24-ГОДИННИЙ ТАЙМЕР

1. Увімкніть прилад в одному з режимів (вентилятор, тепле повітря або гаряче повітря). За допомогою кнопки "24Н" на пульті дистанційного керування перейдіть до налаштування функції 24-годинного таймера.

2. кожне натискання кнопки "24Н" змінює налаштування програматора на одну годину. Натисніть кнопку "24Н", щоб збільшити кількість годин від 00 до 24 (00 = час автоматичного вимкнення не вказано, 01 = через 1 годину пристрій вимкнеться, 02 = через 2 години 24 = 24 години і т.д.). Після того, як програматор налаштований, символ годинника буде підсвічуватися.

ПОРАДА: установка "00" означає, що таймер не встановлено, індикатор таймера вимкнений.

4. ІНСТРУКЦІЯ ДО ТЕРМОРЕГУЛЯТОРА

1. Запустіть пристрій в одному з режимів (вентилятор, тепле повітря або гаряче повітря).

2. щоб встановити температуру, за допомогою кнопок "+" і "-" встановіть необхідну температуру від 10 °C до 49 °C.

3. коли температура повітря в приміщенні опуститься на 2 градуси нижче встановленої температури, обігрівач почне обігрів в режимі 50% потужності (1000 Вт).

4. коли температура повітря опускається на 4 градуси нижче встановленої температури, повітряна завіса почне обігрів в режимі 100% потужності (2000 Вт).

5. коли температура повітря підніметься на 1 градус від заданої температури, нагрівач почне подавати холодне повітря.

5. ТИЖНЕВИЙ ПРОГРАМІСТ

1. Запустіть пристрій в одному з режимів (вентилятор, тепле повітря або гаряче повітря).

2. **Встановлення дня тижня:** Натисніть кнопку "Таймер" вперше, загориться слово "Мо", що означає "понеділок".

Година інклюзії: Натисніть кнопку "Таймер" вдруге, світлодіодний дисплей почне блимати цифрами "00" зліва, кнопками регулювання "+" і "-" встановіть час від 01-00 (01=1:00, 02=2:00 ...00=24:00 і т.д.).

ХВИЛИНА ЗА ХВИЛИНОЮ: Натисніть кнопку "Таймер" втретє, на світлодіодному дисплеї праворуч почнуть блимати цифри "00", кнопками регулювання "+" і "-" встановіть хвилини від 00-59 (01=1 хвилина, 02=2 хвилини і т.д.).

Коли світиться світлодіод "ON", це вказує на час увімкнення завіси.

У НЕРОБОЧИЙ ЧАС: Натисніть кнопку "Таймер" чотири рази, світлодіодний дисплей почне блимати цифрами "00" зліва, кнопками регулювання "+" і "-" встановіть час від 01-00 (01=1:00, 02=2:00 ...00=24:00 і т.д.).

ХВИЛИНКУ: П'ять разів натисніть кнопку "Таймер", кнопками "+" і "-" встановіть хвилини в діапазоні 00-59 (01=1 хвилина, 02=2 хвилини і т.д.).

Коли світиться світлодіод "N", це вказує на час вимкнення пристрою.

Наведені вище налаштування є прикладом програмування часу роботи приладу для понеділка (Пн).



3. знову натисніть кнопку "Таймер", загориться напис "Tu", що означає "Вівторок - вівторок". Повторіть операції таким же чином, як і для понеділка, щоб встановити необхідні години і хвилини вмикання і вимикання завіси для вівторка і наступних днів тижня.

4. після встановлення часу роботи з понеділка по неділю, натисніть кнопку "Затримка" на пульті дистанційного керування, щоб встановити температуру з понеділка по неділю. Кожне натискання кнопки "Затримка" змінює день тижня, щоб встановити бажану температуру на кожен день. За допомогою кнопок "+" і "-" ви можете вибрати бажану температуру від 10 °C до 49 °C.

ПОРАДА: У функції тижневого програмування, після встановлення температури на день, функція термостата буде активована, як описано в розділі 4) ІНСТРУКЦІЯ ТЕРМОСТАТУ. Ви можете встановити різні часові інтервали та температуру для всіх днів тижня.

6. ФУНКЦІЯ ВІДКРИТОГО ВІКНА

1. Увімкніть прилад в одному з режимів (вентилятор, тепле повітря або гаряче повітря).

2. натисніть кнопку "AUTO", загориться символ "вікно". Прилад працюватиме в режимі енергозбереження. У цьому режимі пристрій безперервно перевіряє і записує температуру навколишнього середовища. Повітряна завіса припинить роботу, коли пристрій перевірить, що температура навколишнього середовища знизиться на ≥ 3 °C протягом 1 хвилини. Для перезапуску пристрою використовуйте кнопку "ON / OFF".

3. Натисніть кнопку "AUTO" ще раз, символ "вікно" згасне. Функція відкривання вікна вимкнена.



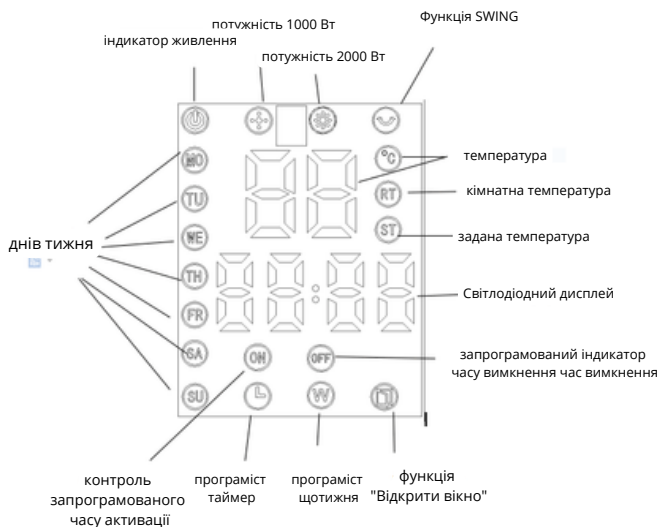

ДИСТАНЦІЙНЕ КЕРУВАННЯ

- пульт працює від літєвих батарейок CR2025 3V

1. ON/OFF - ввімкнути/вимкнути
2. 24H - таймер
3. MODE - вибір режиму роботи
4. SWING - функція автоматичної зміни кута обдування
5. LOCK - блокування від дітей
6. AUTO - функція "відкрите вікно"
7. DELAY - встановлення температури в режимі програматора
8. W.TIMER - встановлення часу роботи пристрою в режимі програматора
9. + - збільшення значення
10. - зменшення значення
11. SET - встановлення місцевого часу



missionair

Увага! Якщо функція обігріву не буде запущена під час увімкнення пристрою, пристрій автоматично вимкнеться. Протягом 30 секунд після увімкнення повітряна завіса залишається в режимі очікування.

ЗАХИСТ ВІД ПЕРЕГРІВУ

Повітряна завіса обладнана захистом від перегріву, який автоматично вимикає пристрій у разі перегріву, наприклад, через повне або часткове блокування вентиляційних отворів. У цьому випадку необхідно вимкнути пристрій, почекати близько 30 секунд, поки він охолоне, і видалити предмет, що блокує вентиляційні отвори. Після цього знову увімкніть теплову завісу. Пристрій повинен працювати в нормальному режимі. Якщо проблема не зникає, зверніться за допомогою до сервісного центру.

ПРИБИРАННЯ ТА ОБСЛУГОВУВАННЯ

- Перед чищенням і технічним обслуговуванням від'єднайте пристрій від джерела живлення.
- електроживлення.
- Для чищення використовуйте м'яку вологу тканину та нейтральний миючий засіб.
- Переконайтеся, що вихід гарячого повітря та вхід повітря вільні від пилу та бруду.
- Будьте обережні під час чищення нагрівальних елементів.
- Щоб почистити задній фільтр, натисніть на верхню частину пластикової решітки на задній панелі приладу.
- У разі несправності та/або порушення роботи приладу відключіть його від мережі електроживлення та зверніться до авторизованого сервісного центру.

ПРИМІТКА! В результаті постійних розробок зовнішній вигляд і технічні характеристики виробу можуть дещо відрізнятись від пристрою, зображеного на упаковці.

ТЕХНІЧНІ ХАРАКТЕРИСТИКИ

МОДЕЛЬ	НАПРУГА	ПОТУЖНІСТЬ
AERO	AC220-240V 50/60Hz	2000W



Відповідно до Європейської директиви 2002/96/EC, після закінчення терміну експлуатації виріб не можна утилізувати разом із несорттованими побутовими відходами. Прилад необхідно передати у відповідні пункти збору відходів. Деякі хімічні речовини, що містяться в електричних/електронних компонентах приладу або батареях, можуть бути шкідливими для навколишнього середовища та здоров'я людини, а правильна утилізація дозволяє уникнути цих негативних наслідків. Зверніться до місцевої служби утилізації відходів для отримання інформації про доступні варіанти переробки та/або утилізації. Цей обов'язок позначено символом перекресленого сміттового бака.

missionair

- Виробник надає 24-місячну гарантію на виріб, для якого видано цей гарантійний талон.
- Ця гарантія поширюється на приховані дефекти матеріалу або конструкції пристрою, які перешкоджають його використанню за призначенням.
- Максимальна гарантійна вимога дорівнює однократній вартості пристрою, який Гарант визнає придатним для заміни. Гарант не несе жодних подальших витрат, спричинених несправною роботою пристрою.
- Дефекти виробу, виявлені протягом гарантійного терміну, будуть усунені безкоштовно протягом 14 робочих днів з дати доставки до головного офісу компанії. Це не стосується несправностей, перелічених у наступних пунктах.
- Будь-які зміни записів у гарантійному талоні, сліди переробок або спроб внесення конструктивних змін у виріб, самостійного ремонту за межами авторизованого сервісного центру, а також використання виробу, зокрема, недбале поводження, вплив рідин, вологи, корозії або окислення, виявлені під час гарантійного обслуговування, призводять до втрати гарантії.
- Гарантія втрачає чинність у разі підробки гарантійної пломби або заводського номера.
- На виріб поширюється гарантія "від дверей до дверей" у Польщі, тому в разі визнання рекламачії, транспортування до сервісного центру здійснюється кур'єром за рахунок виробника. Про рекламачію слід повідомити через сервісну форму на веб-сайті виробника.
- Транспортування пристрою до сервісного центру за межами Польщі здійснюється за рахунок користувача.
- Виріб повинен бути доставлений з підписаним гарантійним талоном і документом, що підтверджує покупку (квитанція, рахунок-фактура).
- Пристрій повинен бути належним чином упакований і підготовлений для кур'єра. Сервіс не несе відповідальності за пошкодження під час транспортування, спричинені неналежним чином упакованим вантажем.
- Якщо будь-яка з умов цієї гарантії не буде виконана, товар у незмінному стані буде відправлений назад за рахунок покупця.
- Вся кореспонденція, повернення, рекламачії повинні бути адресовані на сервісну адресу, вказану на нашому сайті.
- Гарантія на продані споживчі товари не виключає, не обмежує і не призупиняє права покупця, що виникли внаслідок невідповідності товару договору.

Гарантія не поширюється на погіршення якості товару, викликане нормальним зносом, а також у наступних випадках:

- механічні пошкодження виробу та спричинені ними дефекти,
- пошкодження та дефекти, спричинені:
 - неправильне або невідповідне використання, зберігання та обслуговування,
 - використання або залишення виробу в невідповідних умовах (надмірна вологість, занадто висока або занадто низька температура, сонячні промені тощо),
 - несанкціонованого (користувачем або іншими неуповноваженими особами) ремонту, модифікації або конструктивних змін,
 - підключення додаткового обладнання, відмінного від рекомендованого виробником виробу,
 - неправильна напруга живлення, перенапруга в електромережі.



Mission Air®

CZ

Děkujeme, že jste si vybrali naši nabídku a zakoupili vzduchovou clonu AERO!





Poslání značky Mission Air® je jasné - vytvářet moderní a ekologická řešení pro vaše pohodlí a komfort prostřednictvím elektrických topných a klimatizačních produktů s nulovými emisemi.

Jako odpovědná společnost se snažíme minimalizovat dopad na životní prostředí tím, že navrhujeme a vyrábíme účinné systémy, které dobře spolupracují s obnovitelnými zdroji energie, a tím snižují emise plynů, které jsou škodlivé pro naši planetu. Péče o životní prostředí je jednou z našich priorit!



www.missionair.pl



-  Instrukcja dostępna w języku polskim.
-  The manual is available in English.
-  Handbuch auf Deutsch verfügbar.
-  Посібник доступний українською мовою.
-  Příručka je k dispozici v češtině.

missionair

Tento návod byl sestaven speciálně pro vás, aby vám mimo jiné pomohl pochopit, jak vaše vzduchová clona AERO od společnosti Mission Air® funguje a jak ji následně provozovat s maximální účinností.

Průručka vám pomůže s bezpečnou instalací a odpoví na otázky, které mohou vyvstat během instalace a používání.

Před prvním použitím nové vzduchové clony si pečlivě přečtěte následující pokyny. Pokyny si uschovejte na bezpečném místě a uložte si je pro budoucí použití. Po vyjmutí z obalu se ujistěte, že je přístroj v neporušeném mechanickém stavu. Obalové materiály mohou obsahovat plasty, hřebíky apod. které mohou být nebezpečné, a proto by neměly být ponechány v dosahu dětí.



missionair

Děkujeme vám za důvěru a za nákup našich produktů.

Jsme si jisti, že vzduchová clona od Mission Air® zaručí příjemné teplo ve vašich domovech!

DŮLEŽITÉ BEZPEČNOSTNÍ INFORMACE

- Ohřívač musí být zavěšen na stěně a vývod větru musí směřovat dolů nebo musí být umístěn na rovném povrchu. Neumísťujte jej neopatrně, provizorně nebo šikmo.
- Ohřívač nepoužívejte v místech, kde se vyskytuje hořlavý nebo výbušný plyn. Nezakrývejte výstup vzduchu.
- Pokud je napájecí kabel poškozen, musí být vyměněn výrobcem, jeho servisním zástupcem nebo podobně kvalifikovanou osobou, aby se předešlo nebezpečí.
- Vzduchová clona nesmí být umístěna přímo pod elektrickou zásuvkou. Elektrická zásuvka musí být opatřena uzemňovacím vodičem a kapacita zásuvky by měla být 250 V~10 A nebo vyšší než 250 V~10 A. Zásuvka a zástrčka by měly být v dobrém stavu.
- Pokud je spotřebič mimo provoz nebo v opravě, zástrčku vyjměte.
- Nedotýkejte se ohřívače mokrou rukou nebo jiným elektrickým vodičem.
- Pokud motor nefunguje správně, spotřebič okamžitě vypněte.
- Při používání vzduchové clony neotvírejte nepřetržitě dveře nebo okno, jinak bude ovlivněna účinnost ohřívače.
- Pokud chcete přístroj vypnout, stiskněte vypínač pro vypnutí, vzduchová clona bude ventilátor udržovat v chodu ještě 30 sekund, dokud nebude vyfukovat chladný vzduch, poté se ohřívač zastaví a vy můžete vytáhnout zástrčku.
- Před použitím dálkového ovladače vyjměte ochrannou baterii.
- Pokud dálkový ovladač nepoužíváte, vložte izolační ochranu zpět do dálkového ovladače, abyste zajistili delší životnost baterií.
- Vzduchová clona musí být nainstalována nejméně 2 m nad podlahou.
- Pokud vzduchová clona vyžaduje opravu, obraťte se na kvalifikovanou osobu nebo na autorizovaný servis naší společnosti Mission Air.
- Přístroj mohou používat děti od 8 let a osoby s omezenými fyzickými, smyslovými nebo duševními schopnostmi nebo s nedostatkem zkušeností a znalostí, pokud jsou pod dohledem nebo byly poučeny o bezpečném používání přístroje a rozumí souvisejícím rizikům. Děti by si se spotřebičem neměly hrát. Čištění a údržbu nesmí provádět děti bez dozoru.

missionair

- Děti mladší 3 let by se ke spotřebiči neměly přibližovat, pokud nejsou pod neustálým dohledem.
- Děti ve věku od 3 do 8 let mohou spotřebič zapínat/vypínat pouze v případě, že je správně nainstalován a jsou pod dohledem dospělé osoby. Děti ve věku od 3 do 8 let nesmějí spotřebič připojovat, nastavovat, čistit ani provádět jeho údržbu.

POZNÁMKA

Některé části spotřebiče mohou být velmi horké a způsobit popáleniny. Zvláštní pozornost je třeba věnovat místům, kde se vyskytují děti a zranitelné osoby.

INSTALACE ZAŘÍZENÍ

Vzduchová clona by měla být instalována a používána v souladu s bezpečnostními normami. Je třeba dodržovat bezpečnostní pokyny, aby se předešlo jakémukoli nebezpečí.

- Instalaci musí provádět servisní technik nebo podobně kvalifikovaná osoba, aby se předešlo nebezpečí.

Důležité! Ujistěte se, že se v blízkosti vrtaných otvorů nenachází žádné elektrické kabely ani jiná zařízení (např. vodovodní potrubí). Ujistěte se, že je spotřebič pevně připevněn ke stěně a ve svislé poloze.

Provedte dva otvory ve stěně ve výšce min. 2 m nad podlahou, ne blíže než 0,25 m od rohů (obr. 3), a ujistěte se, že jejich průměr je stejný jako průměr čepů. Otvory by měly být od sebe vzdáleny 330 mm ve vodorovném směru (Obrázek 1.). Namontujte dva šrouby do hmoždinek, hlavy šroubů by měly vyčnívat.

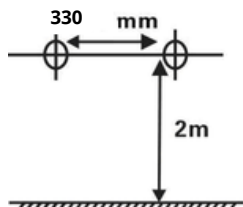

Obrázek 1.

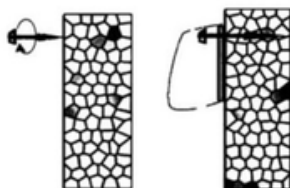

Obrázek 2.

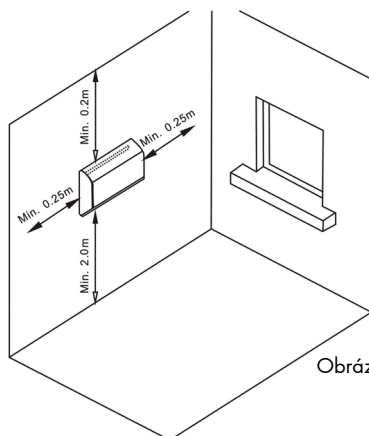

Obrázek 3.



NÁVOD K POUŽITÍ

- Před připojením zástrčky do elektrické zásuvky se ujistěte, že elektrické napájení v dané oblasti odpovídá napájení uvedenému na typovém štítku přístroje.
- Opatrně vyjměte jednotku z krabice a poté z plastového sáčku.
- Umístěte vzduchovou clonu na stabilní, rovný povrch a nastavte hlavní tlačítko do polohy "-"- vypnuto. Zapojte kabel do elektrické zásuvky na střídavý proud 220-240 V, po zaznění zvukového signálu se rozsvítí kontrolka "Power".

1. PŘÍPRAVA NA PRÁCI

- Nastavení času

Zapněte vzduchovou clonu. Stiskněte tlačítko "LOCK" na dálkovém ovladači, rozsvítí se kontrolka na ovládacím panelu, na LED displeji se zobrazí 00:00 a rozsvítí se kontrolka "Mo" (pondělí).

HODINA: Stiskněte tlačítko "Set", na LED displeji začnou zleva blikat dvě číslice "00", stisknutím nastavovacích tlačítek "+" a "-" nastavte hodiny od 01-00 (01=1:00, 02=2:00...00=24:00 atd.).

MINUTY: Znovu stiskněte tlačítko "Set", na LED displeji začnou blikat dvě číslice "00" zprava, stisknutím nastavovacích tlačítek "+" a "-" nastavte minuty v rozsahu 00-59 (01=1 minuta, 02=2 minuty atd.).

DEN V TÝDNU: Znovu stiskněte tlačítko "Set", LED dioda "Mo" začne blikat, stiskněte nastavovací tlačítka "+" a "-" pro nastavení týdne od Mo-Su (Mo=pondělí...Su=neděle atd.).

TIP: Po stisknutí tlačítka "Set" se na displeji zobrazí číslice, které budou 5 sekund blikat. Okamžitě začnete nastavovat čas, jinak se přístroj vrátí do pohotovostního režimu. (Přístroj bude udržovat správný čas až do vypnutí napájení).

2. PROVOZ ZAŘÍZENÍ

1. Zapněte jednotku stisknutím tlačítka ON/OFF na dálkovém ovladači, jednotka bude vyfukovat studený vzduch.
2. Stisknutím tlačítka "MODE" na dálkovém ovladači začne jednotka foukat teplý vzduch a zapne se. - Výkon je 50 %.
3. Druhým stisknutím tlačítka "MODE" na dálkovém ovladači začne jednotka foukat teplý vzduch a rozsvítí se. - Na 100 % výkon.
4. Stisknutím tlačítka "MODE" na dálkovém ovladači třikrát začne jednotka foukat studený vzduch.

TIP: Uživatel může stisknout pouze tlačítko "Quick Start".
umístěné pod hlavním vypínačem. Zařízení začne foukat horké vzduchu s topným výkonem 2000 W.

missionair

3. 24HODINOVÝ ČASOVAČ

1. Spusťte spotřebič v jednom z režimů (ventilátor, teplý vzduch nebo horký vzduch). 2. Pomocí tlačítka "24H" na dálkovém ovladači přejděte do nastavení funkce 24hodinového časovače.
2. Každým stisknutím tlačítka "24H" se nastavení programátoru změní o jednu hodinu. Stisknutím tlačítka "24H" zvýšíte počet hodin od 00 do 24 (00 = není zadán čas automatického vypnutí, 01 = po 1 hodině se přístroj vypne, 02 = 2 hodiny 24 = 24 hodin atd.). Po nastavení programátoru se rozsvítí symbol hodin.

TIP: nastavení "00" znamená, že časovač není nastaven, kontrolka časovače je vypnutá.

4. NÁVOD K OBSLUZE TERMOSTATU

1. Spusťte jednotku v jednom z režimů (ventilátor, teplý vzduch nebo horký vzduch).
2. Chcete-li nastavit teplotu, stisknutím tlačítek "+" a "-" nastavte požadovanou teplotu od 10 °C do 49 °C.
3. Když teplota vzduchu v místnosti klesne o 2 stupně pod nastavenou teplotu, ohřívač začne topit v režimu 50% výkonu (1000 W).
4. Když teplota vzduchu v místnosti klesne o 4 stupně pod nastavenou teplotu, začne clona topit v režimu 100% výkonu (2000 W).
5. Když teplota vzduchu stoupne o 1 stupeň od nastavené teploty, ohřívač začne dodávat studený vzduch.

5. TÝDENNÍ PROGRAMÁTOR

1. Spusťte jednotku v jednom z režimů (ventilátor, teplý vzduch nebo horký vzduch).
2. **Nastavení dne v týdnu:** Když poprvé stisknete tlačítko "Timer", rozsvítí se nápis "Mo", což znamená "Monday".

HODINA zařazení: Stiskněte podruhé tlačítko "Timer", na LED displeji začnou zleva blikat číslice "00", stisknutím nastavovacích tlačítek "+" a "-" nastavte časy od 01-00 (01=1:00, 02=2:00 ...00=24:00 atd.).

MINUTY O: Stiskněte třikrát tlačítko "Timer", na LED displeji začnou blikat číslice "00" zprava, stisknutím nastavovacích tlačítek "+" a "-" nastavte minuty od 00 do 59 (01=1 minuta, 02=2 minuty atd.).

Když svítí LED dioda "ON", znamená to, že je závěs zapnutý.

VYPNUTÉ HODINY: Stiskněte čtyřikrát tlačítko "Timer", na LED displeji začnou zleva blikat číslice "00", stisknutím nastavovacích tlačítek "+" a "-" nastavte časy od 01-00 (01=1:00, 02=2:00 ...00=24:00 atd.).

MINUTOVÉ VYPNUTÍ: Pětikrát stiskněte tlačítko "Timer" a stisknutím tlačítek "+" a "-" nastavte minuty v rozsahu 00-59 (01=1 minuta, 02=2 minuty atd.).

Když se rozsvítí kontrolka "", znamená to, že se přístroj vypnul.

Výše uvedené nastavení je příkladem programování provozní doby jednotky na pondělí (Po).



3. znovu stiskněte tlačítko "Timer", rozsvítí se "Tu", což znamená "Tuesday - Tuesday". Opakováním operací stejným způsobem jako pro pondělí nastavte požadované hodiny a minuty zapnutí a vypnutí závěsu pro úterý a následující dny v týdnu.

4. Po nastavení provozní doby od pondělí do neděle stiskněte tlačítko "Delay" na dálkovém ovladači pro nastavení teploty od pondělí do neděle. Každým stisknutím tlačítka "Delay" se změní den v týdnu a nastaví se požadovaná teplota na každý den. Stiskněte tlačítka "+" a "-", kterými, zvolíte požadovanou teplotu od 10 °C do 10 °C.
49 °C.

TIP: Ve funkci týdenního programátoru se po nastavení teploty pro daný den aktivuje funkce termostatu, jak je popsáno v části 4) INSTRUKCE TERMOSTATU.

Pro všechny dny v týdnu můžete nastavit různé časové intervaly a teploty.

6. FUNKCE OTEVŘENÉHO OKNA

1. Uruchoďte zařízení v jednom z trybů (ventylátor, ciepłe powietrze lub gorące powietrze).

1. Spusťte spotřebič v jednom z režimů (ventilátor, teplý vzduch nebo horký vzduch).

2. Stiskněte tlačítko "AUTO", rozsvítí se symbol "okna". Spotřebič bude pracovat v režimu úspory energie. V této funkci přístroj průběžně kontroluje a zaznamenává okolní teplotu. Vzduchová clona přestane pracovat, když jednotka zkontroluje, že okolní teplota klesla ≥ 3 °C během 1 minuty. Chcete-li jednotku znovu spustit, použijte tlačítko "ON / OFF".

3. Znovu stiskněte tlačítko "AUTO", symbol "okna" zhasne. Funkce otevírání oken je deaktivována.



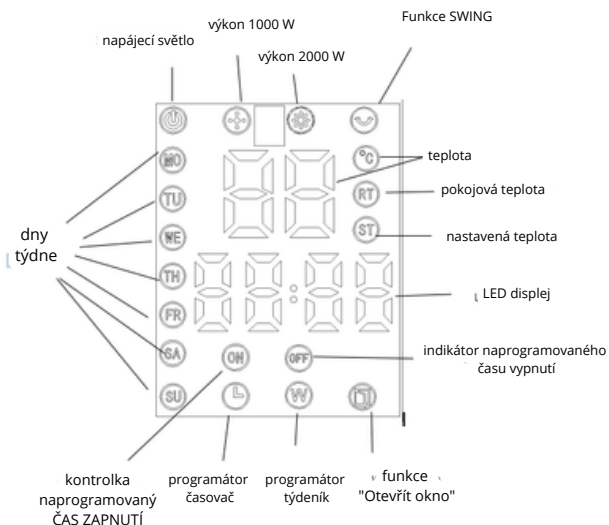

DÁLKOVÉ OVLÁDÁNÍ

- dálkové ovládání je napájeno 3V lithiovými bateriemi CR2025.

1. ON/OFF - zapnuto/vypnuto
2. 24H - časovač
3. MODE - volba provozního režimu
4. SWING - funkce automatické změny úhlu vyfukování vzduchu
5. LOCK - dětská pojistka
6. AUTO - funkce "otevřít okno"
7. DELAY - nastavení teploty v režimu programátora
8. W.TIMER - nastavení provozní doby zařízení v režimu programátora
9. + - zvýšení hodnoty
10. - - snížení hodnoty
11. SET - nastavení místního času



missionair

Pozor: Pokud není funkce ohřevu spuštěna při zapnutí přístroje, přístroj se automaticky vypne. Po dobu 30 sekund po zapnutí zůstane vzduchová clona v pohotovostním režimu.

OCHRANA PROTI PŘEHŘÁTÍ

Vzduchová clona je vybavena ochranou proti přehřátí, která automaticky vypne jednotku v případě přehřátí, například v důsledku úplného nebo částečného zablokování větracích otvorů. V takovém případě je třeba jednotku vypnout, počkat asi 30 sekund, než vychladne, a odstranit předmět blokuující větrací otvory. Poté vzduchovou clonu opět zapněte. Jednotka by měla fungovat normálně. Pokud problém přetrvává, obraťte se na servisní službu, která vám pomůže.

ČIŠTĚNÍ A ÚDRŽBA

- Před čištěním a údržbou odpojte přístroj od napájení.
- napájení.
- K čištění používejte měkký vlhký hadřík a neutrální čisticí prostředek.
- Zkontrolujte, zda jsou výstup horkého vzduchu a přívod vzduchu zbaveny prachu a nečistot.
- Při čištění topných těles buďte opatrní.
- Chcete-li vyčistit zadní filtr, stiskněte horní část plastové mřížky v zadní části přístroje.
- V případě poruchy a/nebo závady spotřebiče jej odpojte od elektrické sítě a obraťte se na autorizované servisní středisko.

POZNÁMKA! V důsledku neustálého vývoje se vzhled a specifikace výrobku mohou mírně lišit od zařízení uvedeného na obalu.

TECHNICKÉ SPECIFIKACE

MODEL	VOLTAGE	POWER
AERO	AC220-240V 50/60Hz	2000W



V souladu s evropskou směrnicí 2002/96/ES by výrobek neměl být po skončení své životnosti likvidován společně s netříděným komunálním odpadem. Spotřebič je třeba odevzdat na příslušných sběrných místech. Některé chemické látky obsažené v elektrických/elektronických součástech spotřebiče nebo v bateriích mohou být škodlivé pro životní prostředí a lidské zdraví a správná likvidace těmito negativním důsledkům předchází. Informace o dostupných možnostech recyklace a/nebo likvidace získáte u místních jednotek pro nakládání s odpady. Tato povinnost je označena symbolem přeškrtnuté popelnice.

missionair



- Výrobce poskytuje na výrobek, pro který je vystaven tento záruční list, záruku v délce 24 měsíců.
- Tato záruka se vztahuje na skryté vady materiálu nebo konstrukce zařízení, které brání jeho používání v souladu s určením.
- Maximální výše záručního nároku se rovná jednonásobku pořizovací hodnoty zařízení, které je Ručitelem kvalifikováno k výměně. Garant nehradí žádné další náklady způsobené vadným provozem přístroje.
- Vady výrobku zjištěné v záruční době budou bezplatně odstraněny do 14 pracovních dnů ode dne doručení do sídla společnosti. To se netýká závad uvedených v následujících odstavcích.
- Jakékoli změny záznamů v záručním listu a stopy po úpravách nebo pokusech o konstrukční změny výrobku a nezávislé opravy mimo autorizované servisní středisko, jakož i používání výrobku, zejména neopatrné zacházení, vystavení kapalinám, vlhkosti, působení koroze nebo oxidace, zjištěné během záručního servisu, způsobují neplatnost záruky.
- Záruka pozbývá platnosti, pokud dojde k manipulaci se záruční pečeti nebo výrobním číslem.
- Na výrobek se v Polsku vztahuje záruka door-to-door, takže v případě uznané reklamace se přeprava do servisního střediska uskuteční kurýrem na náklady výrobce. Reklamaci je třeba nahlásit prostřednictvím servisního formuláře na webových stránkách výrobce.
- Přeprava zařízení do servisu mimo Polsko probíhá na náklady uživatele.
- Výrobek musí být dodán s podepsaným záručním listem a dokladem o koupi (účtenka, faktura).
- Zařízení by mělo být řádně zabaleno a připraveno pro kurýra. Servis neodpovídá za škody vzniklé během přepravy v důsledku nevhodně zabalенých zásilek.
- Pokud nebude splněna některá z podmínek této záruky, bude zboží v nezměněném stavu zasláno zpět na náklady kupujícího.
- Veškerou korespondenci, vrácení zboží, reklamace, adresujte na adresu servisu uvedenou na našich webových stránkách.
- Záruka na prodané spotřební zboží nevyklučuje, neomezuje ani nepozastavuje práva kupujícího vyplývající z nesouladu zboží s kupní smlouvou.
- Záruka se nevztahuje na zhoršení kvality výrobku způsobené běžným opotřebením a na následující případy:
 - mechanické poškození výrobku a jím způsobené vady,
 - poškození a vady způsobené:
 - nesprávné nebo nevyhovující použití, skladování a údržba,
 - používání nebo ponechání výrobku v nevhodných podmínkách (nadměrná vlhkost, příliš vysoká nebo příliš nízká teplota, sluneční záření atd.),
 - neoprávněné (uživatelem nebo jinými neoprávněnými osobami) opravy, úpravy nebo konstrukční změny,
 - připojení jiného než výrobcem doporučeného přídatného zařízení,
 - nesprávné napájecí napětí, přepětí v napájecím systému.

missionair

KARTA GWARANCYJNA WARRANTY CARD



Mission Air®

BRAK NINIEJSZEGO DOKUMENTU POWODUJE UTRATĘ GWARACNJI
LACK OF THIS DOCUMENT WILL RESULT IN LOSS OF WARRANTY

NA URZĄDZENIE ELEKTRYCZNE

FOR AN ELECTRIC DEVICE

NAZWA URZĄDZENIA DEVICE NAME	KURTYNA POWIETRZNA Air Heater
SYMBOL URZĄDZENIA DEVICE SYMBOL	AERO
NUMER FABRYCZNY SERIAL NUMBER	

NABYWCA

PURCHASER

NAZWA FIRMY COMPANY NAME
ADRES ADDRESS
TELEFON PHONE NUMBER

SPRZEDAWCA

SELLER

Data sprzedaży Date of sale	Pieczętka sprzedawcy
---------------------------------------	-----------------------------

missionair