

### Złączki instalacyjne Złączki zaciskane Scotchlok™

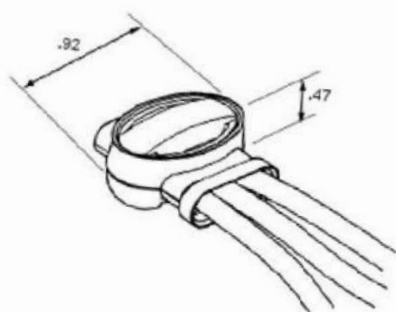

Instalacyjne złączki zaciskane Scotchlok™ umożliwiają szybkie i niezawodne połączenia lub odgałęzienia jedno- i wielodrutowych przewodów miedzianych na napięcia do 600 V o przekrojach od 0,5 mm<sup>2</sup> do 4 mm<sup>2</sup> i maksymalnej średnicy izolacji do 4,8 mm. Są wykonane z odpornego na rozpuszczalniki polipropylenu umożliwiającego pracę w temperaturach otoczenia do 105°C.

Modele 558 i 560 wykonane są z modyfikowanego polipropylenu o właściwościach samogasnących. Złączki serii 314, 316 i 804 są dodatkowo wypełnione fabrycznie hydrofobowym żelem uszczelniającym gwarantującym idealne zabezpieczenie przed wnikaniem wilgoci, dzięki czemu mogą być stosowane w środowisku wilgotnym, np. w systemach irygacyjnych.







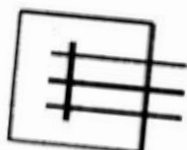



Dzięki zastosowaniu zacisku szczelinowego złączki Scotchlok™ umożliwiają szybkie wykonanie połączenia bez potrzeby zdejmowania izolacji z końcówek żył. Wystarczy umieścić końcówki przewodów w otworach złączki, a następnie zacisnąć złączkę, zamykając jej obudowę.

Zacisk szczelinowy wykonany z ocynowanego mosiądzu przebija izolację przewodu, wcinając się w przewodnik i połączenie jest już zrealizowane. Obudowa zapewnia szczelność i zapobiega poluzowaniu się kontaktu. Do zaciskania można używać zwykłych kombinerek lub specjalnego narzędzia gwarantującego właściwy kąt docisku.



# Złączki instalacyjne

## Złączki zaciskane 3M™ Scotchlok™

Zdjęcie produktu	Nazwa produktu	Przekrój przewodu (mm)	U max (V)	Średnica izolacji max (mm)	T max (°C)	Kolor
	3M™ Scotchlok™ 314	0,5-1,5	600	3,8	105	niebieski
	3M™ Scotchlok™ 314U	0,5-1,5	600	3,8	105	biały
	3M™ Scotchlok™ 316 IR	0,5-1,5	600	3,8	105	czarny
	3M™ Scotchlok™ 557	0,5-1,5	600	3,0	105	czerwony
	3M™ Scotchlok™ 558	0,5-1,5	600	3,0	105	czerwony
	3M™ Scotchlok™ 560	0,75-1,5	600	3,5	105	niebieski
	3M™ Scotchlok™ 560B	0,75-1,5	600	3,5	90	ciemnoniebieski
	3M™ Scotchlok™ 534	1,5-2,5	600	3,5	105	szary
	3M™ Scotchlok™ 562	4,0	600	4,8	90	żółty
	3M™ Scotchlok™ 564	0,75-1,5	3,2	3,5	90	biały
	3M™ Scotchlok™ 567	tor główny 4,0; odgałęzienie 0,75-1,5	4,8 3,6	600	105	brązowy
	3M™ Scotchlok™ 905	tor główny 0,75-1,5 odgałęzienie 0,5-1,0	600	3,6	105	brązowy
	3M™ Scotchlok™ 952	0,75-1,5	600	3,8 2,8	105	niebieski
	3M™ Scotchlok™ 972	0,75-1,5	320	3,8	90	niebieski