

Podwójny APCR 100S V2 DE-0422

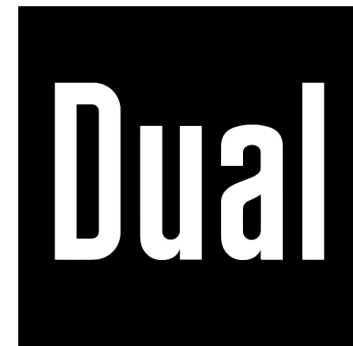

**APCR 100S**

**Przenośny boombox CD z  
kasetą**

**instrukcja obsługi**

## Spis treści

<b>Przedmowa</b> .....	<b>4</b>
Grupa docelowa niniejszej instrukcji obsługi .....	4
Cechy konstrukcyjne niniejszej instrukcji obsługi .....	4
Ostrzeżenia .....	5
<b>Dane techniczne</b> .....	<b>6</b>
Wytyczne i standardy .....	6
<b>Zakres dostawy</b> .....	<b>6</b>
<b>Przegląd urządzenia</b> .....	<b>7</b>
<b>Instrukcje obsługi</b> .....	<b>9</b>
Instrukcje bezpieczeństwa.....	9
Postępowanie z akumulatorami.....	12
Przeznaczenie.....	13
<b>Przygotowanie urządzenia do pracy</b> .....	<b>14</b>
Konfiguracja urządzenia .....	14
Zasilanie sieciowe .....	15
Praca na baterii .....	15
Podłączanie słuchawek .....	17

<b>Ogólne funkcje urządzenia</b> .....	<b>17</b>
Włącz urządzenie .....	17
Wyłączanie urządzenia .....	17
Dostosuj głośność .....	17
<b>Funkcje</b> .....	<b>18</b>
Radio FM .....	18
Zapisywanie stacji FM.....	19
Odtwarzanie płyt CD .....	20
Odtwórz kasetę .....	23
Podłączanie zewnętrznego źródła dźwięku (AUX-IN) .....	25
Ustawienia wyłącznika czasowego.....	25
Ustawianie zegara .....	26
<b>Rozwiązywanie problemów</b> .....	<b>27</b>
Problemy z urządzeniem .....	27
Problemy z radiem.....	28
Problemy z odtwarzaczem CD .....	28
Problemy z magnetofonem kasetowym.....	29
<b>Aby wyczyścić urządzenie</b> .....	<b>30</b>
<b>Instrukcje utylizacji</b> .....	<b>31</b>
Utylizacja baterii .....	32
<b>Części zamienne i akcesoria</b> .....	<b>33</b>



## Przedmowa

Niniejsza instrukcja obsługi pomoże Państwu w prawidłowym i bezpiecznym użytkowaniu urządzenia.

Przeczytaj uważnie instrukcję obsługi i zachowaj ją do późniejszego wykorzystania.

W szczególności należy przestrzegać zawartych w nich wskazówek dotyczących bezpieczeństwa i ostrzeżeń, aby uniknąć ewentualnych zagrożeń podczas użytkowania urządzenia.

## Grupa docelowa niniejszej instrukcji obsługi

Instrukcja obsługi przeznaczona jest dla każdej osoby korzystającej z urządzenia

- ustawia,
- serwowane,
- czyści lub
- usunięte.

## Cechy konstrukcyjne niniejszej instrukcji obsługi

Różne elementy instrukcji obsługi mają określone cechy konstrukcyjne. Dzięki temu łatwo ustalić, czy tak jest

normalny tekst,  
<pozycje menu>,

- Listy lub

1. Kroki działania  
dzieje.

## Ostrzeżenia

Ostrzeżenia zawarte w niniejszej instrukcji obsługi są zorganizowane według następującego schematu:



Słowo sygnałowe „**NIEBEZPIECZEŃSTWO**„ oznacza ostrzeżenie przed bezpośrednim zagrożeniem życia!



Słowo sygnałowe „**OSTRZEŻENIE**„ oznacza ostrzeżenie przed możliwym zagrożeniem życia i/lub poważnymi, nieodwracalnymi obrażeniami!



Słowo sygnałowe „**OSTROŻNOŚĆ**„ oznacza ostrzeżenie dotyczące możliwych umiarkowanych i/lub lekkich obrażeń!



Słowo sygnałowe „**NIEBEZPIECZEŃSTWO**„ wskazuje na możliwe szkody materialne.

### Ogłoszenie

„**Ogłoszenie**„ oznacza użyteczną lub ważną informację o produkcie.

## Dane techniczne

Zmiany techniczne i błędy zastrzeżone. Wymiary są przybliżone.

Wymiary urządzenia <small>(Szerokość x głębokość x wysokość)</small>	300x213x150mm
Waga	ok. 1,4 kg
Zasilacz	AC 100 - 240 V ~ 50/60 Hz
Zasilanie bateryjne	<small>Napięcie stałe 9 V</small> 6 x 1,5 V, DZIECKO, LR14/C
głośnik	Moc wyjściowa: 2x2 W RMS
Warunki środowiska	+5°C do +35°C
Wilgotność względna (bez kondensacji)	5% do 90%
Częstotliwość FM	87,5-108 MHz
antena	Antena teleskopowa ok. 61 cm
Wejście audio AUX-IN	Gniazdo 3,5 mm
słuchawki	Gniazdo 3,5 mm

## Wytyczne i standardy

Dual GmbH niniejszym oświadcza, że typ systemu radiowego Dual APCR 100S jest zgodny z dyrektywą 2014/53/UE.

Pełny tekst deklaracji zgodności UE dostępny jest pod następującym adresem internetowym:

<https://dual.de/vergleichitaetserklaerungen/>



## Zakres dostawy

Najpierw wyjmij urządzenie i wszystkie akcesoria z opakowania.

Upewnij się, że obecne są wszystkie następujące elementy:

- Główna jednostka
- niniejsza instrukcja obsługi,
- Kabel zasilający.



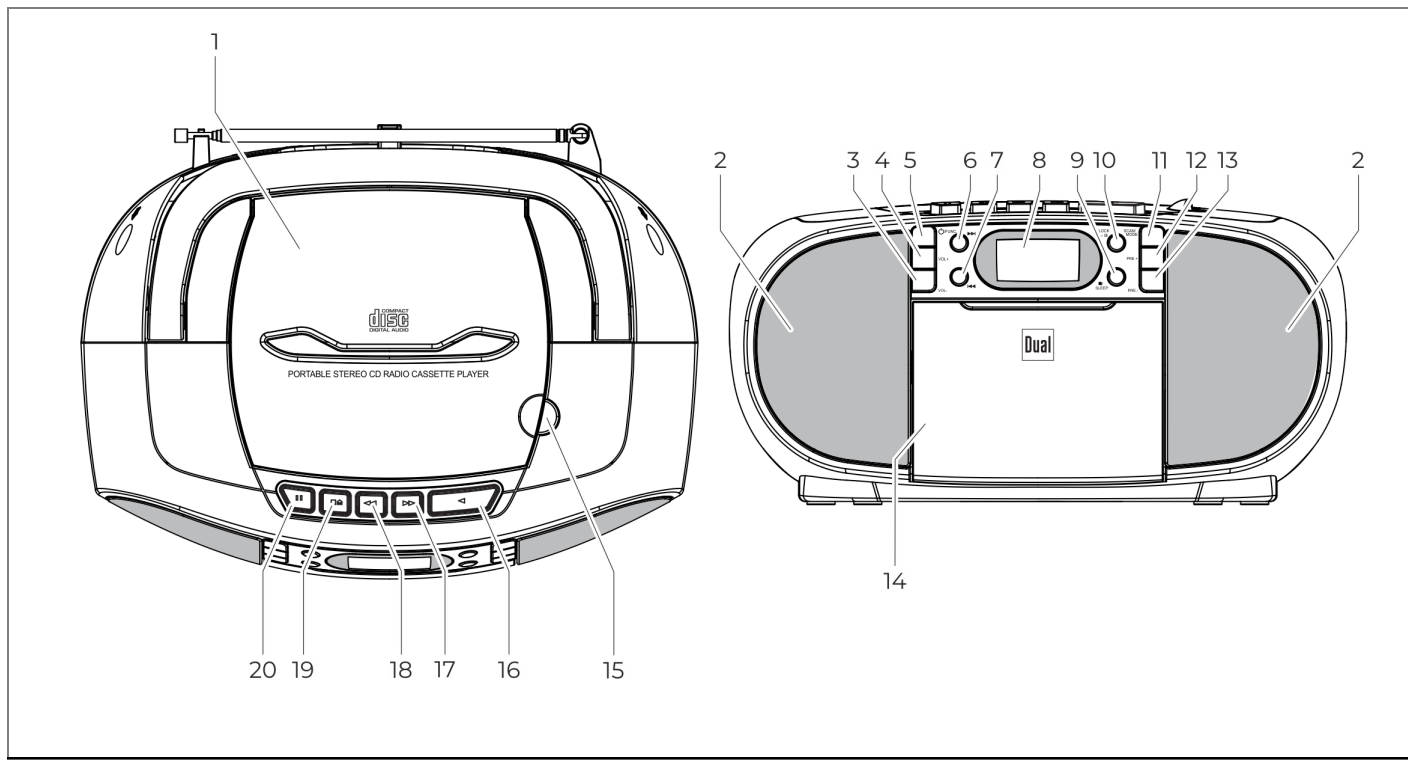

### Ogłoszenie

Jeżeli zakres dostawy jest niekompletny, należy skontaktować się z producentem.

## Przeгляд urządzenia



Rys. 1: Przeгляд urządzenia

1		Kieszeń na płytę CD
2		głośnik
3	<b>Tom. -</b>	Niższa głośność
4	<b>Tom +</b>	Zwiększ głośność
5	 FUNKCJA	Naciskać: • Przełączanie między FM / CD / kasetą i AUX IN Trzymać: • Tryb czuwania
6		Naciskać: • przejdź do następnego utworu/stacji Naciśnij i przytrzymaj: • przewijanie do przodu
7		Naciskać: • wrócić do poprzedniego utworu/stacji Trzymać: • przewijanie do tyłu
8		wyświetlacz
9	 SPAĆ	Naciskać: • Zatrzymaj odtwarzanie Trzymać: • Ustaw wyłącznik czasowy

10	<b>ZEGAR /</b> 	Naciskać: • Rozpoczęcie/wstrzymanie odtwarzania Naciśnij i przytrzymaj: • Czas na przedstawienie
11	SKANOWANIE / <b>MODA</b>	Naciskać: • Program CD/Radio Naciśnij i przytrzymaj: • Rozpocznij wyszukiwanie stacji
12	<b>PRZED+</b>	Wybór miejsca w pamięci stacji
13	<b>PRZED -</b>	Wybór miejsca w pamięci stacji
14		Kieszeń na kasetę
15		Otwórz/zamknij kieszeń na płytę CD
16		Kaseta: Rozpocznij odtwarzanie
17		Przewiń kasetę
18		Szybka kasetka do przodu
19		Kaseta: STOP/Otwórz magnetofon
20	-	Kaseta: PAUZA



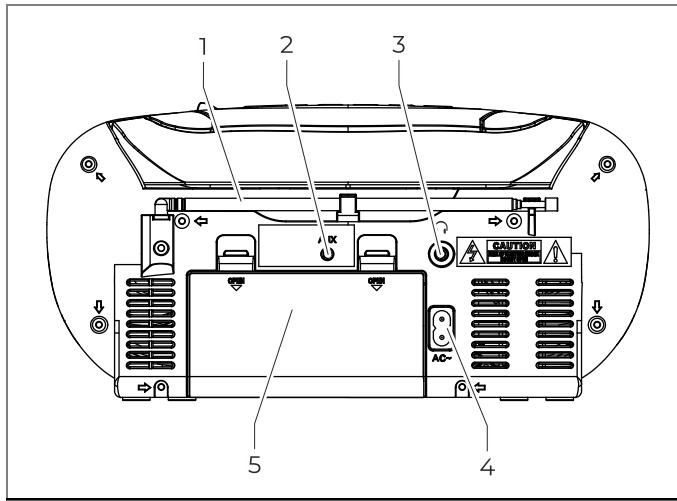

Ryc. 2: Tył

1		Antena teleskopowa
2	<b>AUX</b>	Wejście audio
3		Gniazdo słuchawkowe
4	<b>AC~</b>	Podłączenie sieciowe
5		Komora baterii

## Instrukcje obsługi

Przeczytaj uważnie wszystkie instrukcje bezpieczeństwa i zachowaj tę instrukcję obsługi na wypadek przyszłych pytań. Wszystkie ostrzeżenia i uwagi w tym Postępuj zgodnie z instrukcją obsługi.

### instrukcje bezpieczeństwa

Instrukcje bezpieczeństwa dotyczące obchodzenia się z urządzeniem za pomocą przewodu zasilającego

- Urządzenie wraz z kablem zasilającym można podłączać wyłącznie do źródła zasilania o napięciu 100-240 V~, 50/60 Hz. Nigdy nie używaj urządzenia z kablem zasilającym o innym napięciu.
- Używaj wyłącznie dostarczonego urządzenia z kablem zasilającym.
- Podłącz urządzenie kablem zasilającym dopiero po prawidłowym zakończeniu instalacji.
- Urządzenie podłączaj wyłącznie do prawidłowo zainstalowanego i uziemionego gniazdka elektrycznego. Napięcie sieciowe musi być zgodne z danymi na tabliczce znamionowej urządzenia.
- Gniazdko powinno znajdować się jak najbliżej urządzenia.
- Unikaj używania wielu gniazd.

- Upewnij się, że przewód zasilający lub wtyczka są zawsze łatwo dostępne, aby można było szybko odłączyć urządzenie od źródła zasilania.
- Przewód zasilający należy ułożyć w taki sposób, aby nikt się o niego nie potknął.
- Podłącz urządzenie wraz z przewodem zasilającym do gniazdka.
- Nie dotykaj urządzenia z przewodem zasilającym mokrymi rękami, ryzyko porażenia prądem.
- Jeżeli urządzenie wraz z kablem zasilającym jest uszkodzone lub wykazuje inne uszkodzenia, nie wolno go używać.
- Nie wyciągaj urządzenia z przewodem zasilającym z gniazdka za kabel.
- Urządzenie pozostaje podłączone do prądu nawet wtedy, gdy jest wyłączone. Odłącz urządzenie wraz z przewodem zasilającym z gniazdka, jeśli urządzenie nie będzie używane przez dłuższy okres czasu.
- W przypadku problemów lub gdy z obudowy wydobywa się dym lub zapach, należy natychmiast wyciągnąć urządzenie i przewód zasilający z gniazdka.

### **Instrukcje bezpieczeństwa dotyczące konfiguracji urządzenia**

- Aby uniknąć ryzyka pożaru lub porażenia prądem, nie wystawiaj urządzenia na działanie deszczu lub innej wilgoci.
- Nie używaj urządzenia w pobliżu wanien, basenów lub rozprysków wody.
- Nie stawiać na urządzeniu żadnych otwartych źródeł ognia (np. płonących świec).
- Nie stawiać na urządzeniu żadnych pojemników zawierających płyny (np. wazonów z kwiatami). Mogą się one przewrócić i wyciekająca ciecz może stać się znaczna Uszkodzenie lub ryzyko porażenia prądem.
- Do wnętrza urządzenia nie mogą dostać się ciała obce (np. igły, monety itp.).
- Jeżeli do urządzenia dostaną się ciała obce lub płyn, należy natychmiast wyciągnąć wtyczkę z gniazdka. Przed ponownym uruchomieniem zlecić sprawdzenie urządzenia wykwalifikowanemu personelowi. W przeciwnym razie istnieje ryzyko porażenia prądem.

### Instrukcje bezpieczeństwa dotyczące obsługi urządzenia

- Nie słuchaj muzyki przy dużej głośności. Może to prowadzić do trwałego uszkodzenia słuchu.
- To urządzenie nie jest przeznaczone do użytku przez kogokolwiek (w tym przez dzieci), ograniczone możliwości fizyczne, sensoryczne lub umysłowe lub brak doświadczenia i/lub wiedzy.

#### Wyjątek:

Osoby znajdując się pod nadzorem osoby odpowiedzialnej za ich bezpieczeństwo lub otrzymały od niej instrukcje dotyczące obsługi urządzenia.

- Nigdy nie pozwalaj dzieciom używać tego urządzenia bez nadzoru.
- Nie dotykaj styków przyłączeniowych metalowymi przedmiotami ani palcami. Skutkiem mogą być zwarcia.



Odtwarzacz CD wykorzystuje niewidzialną wiązkę lasera. Może to spowodować uszkodzenie oczu w przypadku nieprawidłowego obchodzenia się z nim.

- Nigdy nie zaglądamy do otwartej kieszeni na płytę CD.
- To urządzenie jest klasyfikowane jako urządzenie laserowe klasy 1 (LASER KLASY 1).

#### Ogłoszenie

Odpowiednia notatka (PRODUKT LASEROWY KLASY 1) znajduje się na spodzie urządzenia.



### Instrukcje bezpieczeństwa dotyczące napraw i konserwacji

- Naprawy i prace konserwacyjne mogą być wykonywane wyłącznie przez serwis klienta lub wyspecjalizowany personel upoważniony przez producenta. Nieprawidłowo wykonane naprawy mogą stwarzać poważne ryzyko dla użytkownika.
- Nigdy nie próbuj samodzielnie naprawiać uszkodzonego urządzenia. Zawsze do jednego z naszych Skontaktuj się z centrami obsługi klienta.
- W żadnym wypadku nie otwieraj urządzenia. Może to wykonać wyłącznie serwis klienta lub wyspecjalizowany personel upoważniony przez producenta. W przeciwnym razie istnieje ryzyko porażenia prądem.
- Zabrania się dokonywania jakichkolwiek modyfikacji urządzenia.
- Uszkodzonych urządzeń lub uszkodzonych akcesoriów nie można już używać.

## Obsługa akumulatorów

### OSTRZEŻENIE

#### Ostrzeżenie - niebezpieczeństwo wybuchu

- Zwykłych akumulatorów nie wolno ładować ani reaktywować w inny sposób  
rozbiegane, podgrzewane, wrzucane do otwartego ognia lub wystawiane na bezpośrednie działanie promieni słonecznych.
- Włóż baterie prawidłowo. Nieprawidłowe włożenie baterii grozi eksplozją!

### OSTRZEŻENIE

#### Uwaga - niebezpieczeństwo uduszenia!

Dzieci mogą wkładać baterie do ust i połykać je. Może to powodować poważne problemy spowodować uszczerbek na zdrowiu.

- W przypadku połknięcia baterii należy natychmiast zasięgnąć porady lekarza!
- Upewnij się, że baterie są przechowywane poza zasięgiem dzieci.

** OSTRZEŻENIE****Uwaga - ryzyko oparzeń chemicznych!**

Wyciekające lub uszkodzone baterie mogą powodować oparzenia i oparzenia w przypadku kontaktu ze skórą spowodować zatrucie.

- Stosować odpowiednie rękawice ochronne.
- Prawidłowo utylizuj wyciekające baterie.
- Wyczyść komorę baterii suchą szmatką.
  
- Używaj wyłącznie szczelnych baterii lub akumulatorów tego samego typu.
- Nigdy nie używaj jednocześnie starych i nowych baterii.
  
- W odpowiednim czasie wymieniaj baterie, które stają się słabsze.
- Zawsze wymieniaj wszystkie baterie jednocześnie i używaj wyłącznie baterii tego samego typu.
- Prawidłowo utylizuj zużyte baterie, patrz „Utylizacja baterii” na stronie 32.

## Przeznaczenie

Urządzenie to przeznaczone jest wyłącznie do użytku w pomieszczeniach zamkniętych, do odbioru stacji radiowych FM oraz jako urządzenie odtwarzające płyty CD i kasety oraz poprzez wejście audio AUX-IN.

- Każde inne lub dodatkowe użycie uważa się za niewłaściwe.
- Urządzenie jest przeznaczone do użytku prywatnego i nie nadaje się do celów komercyjnych.

### Przygotuj urządzenie do pracy

#### Skonfiguruj urządzenie

- Umieść urządzenie na twardej, bezpiecznej i równej powierzchni.
- Zapewnij dobrą wentylację. Ciepło powstające podczas pracy musi zostać odprowadzone poprzez odpowiednią cyrkulację powietrza. Dlatego urządzenia nie wolno zakrywać ani przechowywać w zamkniętej szafce. Upewnij się, że wokół urządzenia jest co najmniej 10 cm wolnej przestrzeni.
- Nie umieszczaj urządzenia na miękkich powierzchniach, takich jak dywany, koce, ani w pobliżu zasłon i draperii.  
The  
Może to zasłonić otwory wentylacyjne i uniemożliwić niezbędną cyrkulację powietrza zostać przerwane. Może to potencjalnie spowodować pożar urządzenia.
- Nie umieszczaj urządzenia w pobliżu źródeł ciepła, takich jak grzejniki.
- Unikaj bezpośredniego światła słonecznego i miejsc o niezwykłej ilości kurzu.
- Urządzenie jest przeznaczone do użytku w suchym środowisku i klimacie umiarkowanym i nie wolno go instalować w pomieszczeniach o dużej wilgotności lub ociekającej lub rozpryskującej się wodzie (np. kuchnia lub sauna). Wytrącająca się kondensacja i rozpryski wody mogą uszkodzić urządzenie.

- Urządzenie należy obsługiwać wyłącznie stojąc na nóżkach.
- Nóżki urządzenia mogą pozostawiać kolorowe ślady na niektórych powierzchniach mebli. Stosuj zabezpieczenia pomiędzy meblami a urządzeniem.
- Nie używaj urządzenia na zewnątrz.
- Nie umieszczaj ciężkich przedmiotów na urządzeniu.
- Jeśli urządzenie zostanie przeniesione z zimnego do ciepłego otoczenia, wewnątrz urządzenia może skroplić się wilgoć. W takim przypadku należy odczekać około godziny przed użyciem.
- Podczas burzy nie podłączaj urządzenia do prądu.
- Nadmierna głośność może spowodować uszkodzenie słuchu, szczególnie w przypadku korzystania ze słuchawek.
- Trzymaj urządzenie z dala od innych urządzeń wytwarzających silne pole magnetyczne (np. silników elektrycznych).
- Jeżeli urządzenie nie będzie używane przez dłuższy czas, należy wyjąć baterie, ponieważ mogą one wyciec i uszkodzić urządzenie.

## Działanie sieci

Urządzenie można podłączyć do normalnego źródła zasilania (100 - 240 V ~ 50/60 Hz).

- Podłącz przewód zasilający do złącza zasilania **AC**~z tyłu i podłącz wtyczkę zasilania do gniazdka elektrycznego.

### NIEBEZPIECZEŃSTWO

Gdy urządzenie jest podłączone do napięcia sieciowego, części urządzenia działają. Aby całkowicie wyłączyć urządzenie należy wyciągnąć wtyczkę z gniazdka.

### Ogłoszenie

Podczas pracy sieciowej wyjmuj baterie, aby je zabezpieczyć i zabezpieczyć urządzenie przed wyciekami kwasu akumulatorowego!

Tryb gotowości ekologicznej

Urządzenie automatycznie przełącza się w tryb gotowości po chwili bez odtwarzania lub bez sygnału.

- Klucz  **FUNK**. Naciśnij, aby otworzyć urządzenie ponownie włączyć.

## Zasilanie bateryjne

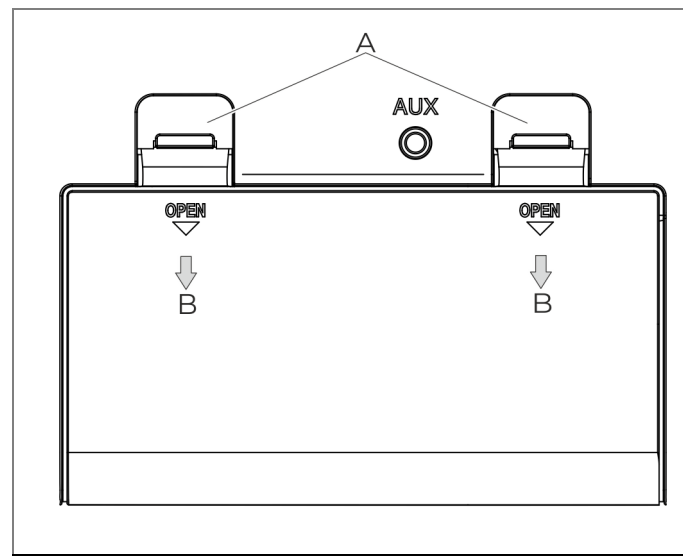

Rys. 3: Otwórz komorę baterii

1. Odłącz przewód zasilający.
2. Obróć urządzenie tak, aby móc otworzyć komorę baterii z tyłu. Należy uważać, aby nie uszkodzić przycisków znajdujących się z przodu urządzenia.

3. Otwórz komorę baterii naciskając dwa zatrzaski (A) w kierunku strzałki (B), patrz rys. 1.
4. Jeśli to konieczne, wyjmij stare baterie.
5. Przed włożeniem nowych baterii wyczyść styki baterii i styki urządzenia suchą szmatką.

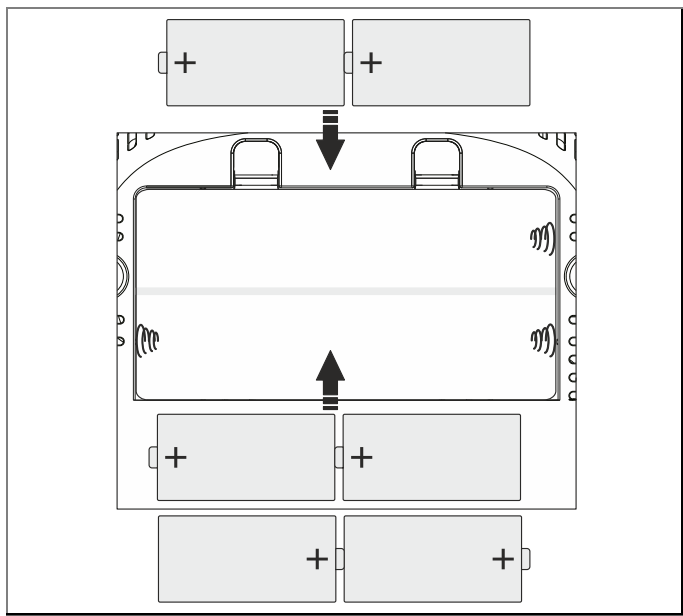

Rys. 4: Włóż baterie

6. Włóż nowe baterie.
  - Do pracy niezależnej od sieci wymagane jest 6 baterii alkalicznych typu C (LR14) / 1,5 V (nie wchodzą w zakres dostawy).
  - Podczas wkładania należy zwrócić uwagę na prawidłową polaryzację, patrz rys. 1.
7. Ostrożnie zamknij pokrywę komory baterii. Wypustki mocujące na pokrywie muszą zatrzasknąć się w obudowie.

### Ogłoszenie

Urządzenie może być również używane z odpowiednimi akumulatorami.



## Podłącz słuchawki

### OSTROŻNOŚĆ



#### Uszkodzenie słuchu!

Nadmierna głośność może spowodować uszkodzenie słuchu, szczególnie w przypadku korzystania ze słuchawek.

Przed użyciem słuchawek ustaw głośność urządzenia na wartość minimalną.

Jeśli podłączone są słuchawki (brak w zestawie), głośnik wewnętrzny zostanie wyciszony.

Używaj wyłącznie słuchawek z wtyczką typu jack 3,5 milimetra.

1. Podłącz wtyczkę słuchawek do gniazda słuchawkowego w urządzeniu.
2. Dostosuj głośność do żądanej wartości.

## Ogólne funkcje urządzenia

### włączyć urządzenie

1. Całkowicie rozsuń antenę.
2. Aby włączyć: przycisk /Funkcja naciskać.
3. Wyświetlacz zaświeci się.

### Wyłącz urządzenie

1. Aby przełączyć urządzenie w tryb gotowości, naciśnij przycisk /Funkcja przytrzymaj przez ok. 3 sekundy.  
Podświetlenie wyświetlacza jest wyłączone.
2. Całkowicie wyłączyć urządzenie: wyciągnąć wtyczkę z gniazdka.

#### Ogłoszenie

Wszystkie ustawienia i zapisane stacje zostaną usunięte po odłączeniu zasilania.

### Dostosuj głośność

- Korzystanie z przycisków **TOM. + / TOM. -** wyreguluj żądaną głośność (**TOM. +=**zwiększ głośność, **TOM. -=**ciszej).

## Cechy radio FM



Radio nadaje się do odbioru stacji radiowych FM.

Umieść radio w pobliżu okna i całkowicie wysuń antenę.





### Ogłoszenie

- Aby poprawić odbiór, może być konieczne skierowanie anteny w innym kierunku.

## Odtwarzaj stacje FM

1. W razie potrzeby naciśnij przycisk  **FUNK**. naciśnij krótko kilka razy, aby przejść do trybu FM <Rad>.
2. Korzystanie z przycisków   upragniony  
Ustaw częstotliwość nadajnika w krokach co 0,1 MHz.

## Wyszukiwanie stacji FM (ręczne)

- Przyciski   naciśnij krótko, aby aby ustawić wyświetlaną częstotliwość w krokach co 0,1 MHz.
- Przyciski   naciśnij i przytrzymaj, aby wybrać aby znaleźć następną dostępną stację.

## Wyszukiwanie stacji FM (automatyczne)

### Ogłoszenie

Wszystkie zaprogramowane stacje radiowe zostaną nadpisane.

1. Przycisk **TRYB SKANOWANIA** Przytrzymaj przez ok. 3 sekundy, aby rozpocząć wyszukiwanie stacji
2. Rozpocznie się wyszukiwanie, a znalezione stacje zostaną zapisane na liście stacji.

## Zapisywanie stacji FM

W urządzeniu można zapisać 30 stacji FM.



### Zapisz stację (automatycznie)

1. **TRYB SKANOWANIA** Naciśnij i przytrzymaj przycisk na urządzeniu przez 2-3 sekundy, aby włączyć tryb automatyczny aby rozpocząć zapisywanie stacji.  
Numery pamięci zostaną pokazane na wyświetlaczu.

Stacje radiowe są automatycznie przypisywane do numeru pamięci.

2. Przyciski **PRZED. + lub PRE.** -Naciśnij, aby przywołać stację z lokalizacji w pamięci.

### Zapisz stację (ręcznie)

1. Przyciski  Naciśnij, aby wybrać częstotliwość stacja.
2. Przycisk **TRYB SKANOWANIA** naciskać.  
Na wyświetlaczu pojawia się miejsce w pamięci <Pxx> i komunikat <PROG>.
3. Przyciski  Naciśnij, aby zaoszczędzić miejsce (P01 - P30).
4. Przycisk **TRYB SKANOWANIA** naciśnij, aby potwierdzić.
5. Przyciski **PRZED. + lub PRE.** -Naciśnij, aby przywołać stację z lokalizacji w pamięci.

### Odtwarzaj płyty CD

Odtwarzacz CD jest kompatybilny z nośnikami CD i CD-R. Wszystkie wymienione tutaj płyty można odtwarzać na tym urządzeniu bez adaptera.

Urządzenie idealnie nadaje się do odtwarzania audiobooków z płyt CD.

Urządzenie rozpoczyna odtwarzanie od ostatniego utworu lub od ostatniej pozycji odtwarzania, nawet jeśli w międzyczasie urządzenie zostało wyłączone lub odłączone od zasilania.

#### Ogłoszenie

- Tworząc płyty audio CD, należy przestrzegać zasad prawnych i nie naruszać praw autorskich osób trzecich.
- Zawsze zamykaj kieszeń na płytę CD, aby zapobiec gromadzeniu się kurzu na optyce lasera.
- Podczas nagrywania płyty CD korzystne jest nagrywanie z małą prędkością i tworzenie płyty CD w ramach pojedynczej sesji, a następnie sfinalizowanie.

### Włóż płytę CD

#### NIEBEZPIECZEŃSTWO



Przed pierwszym użyciem należy wyjąć wkładkę zabezpieczającą transport z kieszeni na płytę CD.

1. W razie potrzeby naciśnij przycisk /FUNK. naciśnij krótko kilka razy, aby przejść do trybu CD <CD>.
2. Pociągnij pokrywę kieszeni na płytę CD w górę za zatrzask, aby otworzyć komorę na płytę CD.
3. Ostrożnie włóż płytę CD stroną z nadrukiem do góry i naciśnij blokadę uchwytu.
4. Zamknij kieszeń na płytę CD. Płyta CD jest czytana.
5. Przed kontynuowaniem pracy poczekaj, aż zawartość płyty CD zostanie całkowicie odczytana. Dzięki temu masz pewność, że wszystkie wymagane informacje zostały odczytane z płyty CD.
6. Po zakończeniu odczytu na wyświetlaczu pojawi się na chwilę liczba utworów i rozpocznie się odtwarzanie od pierwszego utworu na płycie CD.

**Ogłoszenie**

- Jeśli nie włożono żadnej płyty CD, po krótkiej chwili na wyświetlaczu pojawi się „No”.
- Gdy kieszeń na płytę CD jest otwarta, należy uważać, aby do urządzenia nie dostały się żadne ciała obce.
- W żadnym wypadku nie wolno dotykać soczewki skanera laserowego.
- Kieszeń na płytę CD otwieraj tylko wtedy, gdy płyta CD jest nieruchoma.
- Upewnij się, że płyta CD nie jest przekrzywiona.





**Odtwarzaj płyty CD****Rozpocznij, zatrzymaj, wstrzymaj odtwarzanie**

1. W razie potrzeby naciśnij przycisk  / **FUNK**. naciśnij krótko kilka razy, aby przejść do trybu CD <CD>.
2. Przycisk **ZEGAR / /** - Naciśnij, aby rozpocząć odtwarzanie.
3. Przycisk **ZEGAR / /** - Naciśnij, aby wstrzymać odtwarzanie.
4. Przycisk **ZEGAR / /** - Naciśnij, aby kontynuować odtwarzanie.
5. Przycisk  / **SPAC** Naciśnij, aby odtworzyć do końca.



**Uwaga:**

Zawsze przed wyjęciem płyty CD  / **SPAC** naciskać.

**Wybierz tytuł, szybkie wyszukiwanie**

- Klucz  naciśnij raz, aby przejść do następnego Tytuł skoku.
- Jeżeli bieżący utwór jest już odtwarzany przez >5 sekund, naciśnij przycisk  naciśnięcie rozpoczyna odtwarzanie bieżącego utworu od początku.
- Na wyświetlaczu pojawi się aktualnie ustawiony numer utworu.
- Tak często  Lub  Naciskaj aż dożądanego Wyświetlany jest numer utworu.

Podczas odtwarzania możesz szybko przeglądać do przodu lub do tyłu, aby znaleźć określoną lokalizację. Muzyka odtwarzana jest poprzez głośniki.

- Do szybkiego przewijania  naciśnij i przytrzymaj aż do znalezienia żądanej lokalizacji.
- Do szybkiego przewijania do tyłu  naciśnij i przytrzymaj aż do znalezienia żądanej lokalizacji.
- Puść przycisk. Odtwarzanie jest kontynuowane w tym momencie.

## Skorzystaj z funkcji powtarzania

### Powtórz utwór, album, płytę CD

Klucz **TRYB SKANOWANIA** Naciśnij kilkakrotnie, aby wybrać żądany tryb odtwarzania. Tryb odtwarzania zostanie wyświetlony na wyświetlaczu.

- <REP>: powtarzanie bieżącego tytułu.
- <REP-ALL>: Wszystkie utwory na płycie CD są odtwarzane wielokrotnie.
- <RAND>: Funkcja losowa RANDOM jest aktywna. Utwory są w losowej kolejności reprodukowane.





Naciśnięcie przycisku SCAN / MODE cztery razy z rzędu powoduje zakończenie wszystkich funkcji i powrót do normalnego trybu odtwarzania.

## Skorzystaj z funkcji programowania

Dzięki funkcji programowania można odtwarzać do 20 utworów z muzycznej płyty CD w określonej kolejności.

### Ogłoszenie

Programowanie można przeprowadzić tylko przy włożonej płycie CD i trybie zatrzymania.



1. W razie potrzeby naciśnij przycisk  / **FUNK**. naciśnij krótko kilka razy, aby przejść do trybu CD <CD>.
2. Włóż płytę CD i zamknij kieszeń na płytę CD.
3. Przycisk  / **SPAĆ** Naciśnij, aby odtworzyć do końca.
4. Przycisk **TRYB SKANOWANIA** naciskać.
  - Na wyświetlaczu pojawi się miejsce w pamięci <P01> i komunikat <PROG>.
5. Korzystanie z przycisków  /  pierwszy, jaki chcesz Wybierz tytuł.
6. Przycisk **TRYB SKANOWANIA** Naciśnij, aby zapisać tytuł.
  - Tytuł jest teraz zaprogramowany w pozycji 01.

7. Zaprogramuj pozostałe tytuły zgodnie z krokami 4 i 5.

#### Ogłoszenie

Gdy pojemność pamięci zostanie osiągnięta, na wyświetlaczu zacznie migać komunikat <FUL>.

8. Przycisk **zegar** / **Naciśnij**, aby rozpocząć odtwarzanie zaprogramowanych utworów.

- Na wyświetlaczu pojawi się <PROG>.
- Naciśnij przycisk , aby zakończyć odtwarzanie, zaprogramowana kolejność zostanie zachowana.
- Naciśnij dwukrotnie przycisk , aby zatrzymać odtwarzanie i usunąć zaprogramowane dane.

#### Ogłoszenie

Programowanie można również usunąć poprzez otwarcie kieszeni na płytę CD lub zmianę trybu pracy.

## Odtwórz kasetę



#### Ogłoszenie

Odtwarzacz kasetowy osiąga najlepszą możliwą jakość przy zastosowaniu kaset zgodnych z normą IEC I.

Jeśli kasety pracują nierówno, szczególnie w wersji C 120, przyczyną jest zwykle kasetka, a nie urządzenie.

Gdy kieszeń kasety jest otwarta, należy uważać, aby do urządzenia nie dostały się żadne ciała obce.

#### Włóż kasetę



1. Przycisk   Naciśnij, aby zamknąć kieszeń kasety otwarty.
  - Kieszeń kasety otwiera się do przodu. Nie wolno temu utrudniać.
2. Włóż kasetę pełną szpulą po prawej stronie i otwartą stroną kasety skierowaną do góry.
3. Zamknij kieszeń kasety, aż zatrzaśnie się na swoim miejscu.

### Odtwórz kasetę

1. W razie potrzeby naciśnij przycisk /FUNK. naciśnij krótko kilka razy, aby przełączyć na tryb kasyety <TAPE>.

2. Przycisk  Naciśnij, aby rozpocząć odtwarzanie początku.

3. Przycisk  Naciśnij, aby rozpocząć odtwarzanie przerywać.  
Naciśnij ponownie, aby rozpocząć odtwarzanie.

4. Przycisk   Naciśnij, aby rozpocząć odtwarzanie skończyć.





### Ogłoszenie

Napęd posiada tzw. mechanizm autostop. Jeśli podczas odtwarzania taśma osiągnie koniec, napęd wyłączy się automatycznie.

### Szybkie wyszukiwanie do przodu lub do tyłu

Aby znaleźć konkretną lokalizację, można przeprowadzić szybkie wyszukiwanie do przodu lub do tyłu.



1. Przycisk   naciśnij, aby otworzyć kasetę zatrzymać.

2. Przycisk   Lub   naciśnij, aby wybrać jeden aby wykonać szybkie wyszukiwanie do przodu lub do tyłu.

3. Przycisk   Naciśnij, aby wyszukać zatrzymać.

4. Przycisk  Naciśnij, aby odtworzyć kontynuować.

### Wyjmij kasetę

1. Przycisk   Naciśnij, aby rozpocząć odtwarzanie skończyć.

2. Przycisk   naciśnij ponownie, aby Otwórz kieszeń kasyety.

- Kieszeń kasyety otwiera się do przodu. Nie wolno temu utrudniać.

3. Wyjmij kasetę.

4. Zamknij kieszeń kasyety, aż zatrzaśnie się na swoim miejscu.



## Podłącz zewnętrzne źródło dźwięku (AUX-IN).

Dźwięk z urządzenia zewnętrznego (np. odtwarzacza CD, odtwarzacza DVD, amplitunera AV, iPoda lub innych urządzeń z wyjściem audio) może być odtwarzany przez głośniki tego urządzenia.

1. Podłącz wyjście audio urządzenia zewnętrznego za pomocą kabla audio (z wtyczką typu jack 3,5 mm).  
**WEJŚCIE AUX**-Podłącz wejście.
2. Włącz urządzenie.
3. Za pomocą przycisku /FUNK. tryb pracy **AUX** wybierać.
  - Na wyświetlaczu pojawi się tekst <AU>.
4. Wyreguluj głośność urządzenia za pomocą przycisków **VOL+** / **VOL-** regulować.

### Ogłoszenie

Najlepiej ustawić maksymalną głośność urządzenia zewnętrznego, aby uniknąć niepożądanego wzmocnienia sygnałów zakłócających.

## Ustawienia wyłącznika czasowego

Wyłącznik czasowy przełącza urządzenie w tryb czuwania po wybranym czasie.









Timer uśpienia można ustawić w zakresie od 5 do 120 minut.

1. Przycisk **ZATRZYMAJ/ŚNIJ** Naciśnij i przytrzymaj, aby wejść do ustawień uśpienia.
2. Przycisk **ZATRZYMAJ/ŚNIJ** Naciśnij krótko, aby ustawić funkcję uśpienia w odstępach co 10 minut (120, 110, ...10, 5 minut, **WYŁĄCZONY**).

Po ustawieniu wyłącznika czasowego na wyświetlaczu pojawi się komunikat.

### Ustawianie zegara

Aby ustawić zegar, urządzenie musi znajdować się w trybie gotowości.

1. Przycisk **ZEGAR /**  Naciśnięty przez ok. 2 sekundy trzymać.
2. Przyciski   Naciśnij, aby wybrać format godziny (12 godz./24 godz.).
3. Przycisk **ZEGAR /**  Naciśnij, aby potwierdzić. Wskazanie godziny miga.
4. Korzystanie z przycisków   wybierz godziny.
5. Przycisk **ZEGAR //** Wskaźnik naciśnij, aby potwierdzić. minuc miga.
6. Korzystanie z przycisków   wybierz minuty.
7. Przycisk **ZEGAR //**  naciśnij, aby potwierdzić.

#### Ogłoszenie

W przypadku przerwy w dostawie prądu ustawienie czasu zostanie usunięte.

#### Ogłoszenie

Klucz **ZEGAR /**  Naciśnięty podczas pracy przytrzymaj, aby wyświetlić aktualny czas.

## Rozwiązywanie problemów

## Problemy z urządzeniem

objaw	Możliwa przyczyna/rozwiązanie
Urządzenie może być nie włączyć coś	Urządzenie nie otrzymuje zasilania. Podłącz prawidłowo przewód zasilający do gniazdka elektrycznego. Baterie są wyczerpane. Wymień baterie.
Brak dźwięku słyszeć	Zwiększ głośność. Wyciągnij wtyczkę słuchawek z urządzenia. Być może wybrano niewłaściwe źródło.
hałas słyszeć	Telefon komórkowy lub inne urządzenie znajdujące się w pobliżu urządzenia emituje szkodliwe fale radiowe. Telefon komórkowy lub urządzenie z obszaru wokół urządzenia usunąć.

objaw	Możliwa przyczyna/rozwiązanie
Inny Zakłócenia, głośno dźwięki lub zaniepokojony Wskazanie wyświetlacza	Elementy elektroniczne urządzenia działają nieprawidłowo. Wyciągnij wtyczkę z gniazdka, odczekaj ok. 10 sekund, Podłącz ponownie wtyczkę zasilania.
Przełączniki wyświetlacza nie angażują się	Włącz urządzenie. Wyciągnij wtyczkę sieciową, włóż ponownie wtyczkę sieciową, włącz urządzenie.

## Problemy z radiem

objaw	Możliwa przyczyna/rozwiązanie
Nie będzie ani jednego Stacja radiowa otrzymane	Urządzenie nie znajduje się w trybie radia FM. Przełącz na radio FM.  Niewłaściwa częstotliwość. Ustaw prawidłową częstotliwość.
Dźwięk jest słaby lub z gorzej Jakość	Inne urządzenia, np. B. Telewizory zakłócają odbiór. Umieść urządzenie dalej od innych urządzeń.  Antena nie jest wysunięta lub wyrównana. Wyrównaj antenę, aby poprawić odbiór.

## Problemy z odtwarzaczem CD

objaw	Możliwa przyczyna/rozwiązanie
CD nie reprodukowane lub przyłącz się odtwarzania dalej	Urządzenie nie znajduje się w trybie CD.  Włożono niewłaściwą płytę CD. Zmień płytę.  Płyta CD jest włożona nieprawidłowo. Włóż płytę CD wyśrodkowaną stroną z etykietą skierowaną do góry.  Płyta CD jest brudna lub uszkodzona. Wyczyść płytę CD lub inną płytę CD używać.  Czas odtwarzania płyty audio CD wynosi ponad 74 minuty. Użyj innej płyty CD.
Dźwięk zostaje wyłączony	Głośność jest ustawiona zbyt wysoko. Zmniejsz głośność.  Płyta CD jest brudna lub uszkodzona. Wyczyść płytę CD lub inną płytę CD używać.  Urządzenie jest narażone na wibracje. Urządzenie na jednym Ustaw w miejscu o niskim poziomie wibracji.

## Problemy z magnetofonem kasetowym

<b>objaw</b>	<b>Możliwa przyczyna/rozwiązanie</b>
NIE reprodukcja możliwy	Nie włożono kasety. Kaseta dobiegła końca.  Kaseta zwisa. Lekko dociśnij opaskę.
reprodukcja już przestaje przed Koniec taśmy	Kaseta zwisa. Lekko dociśnij opaskę.

## do czyszczenia urządzenia

### OSTRZEŻENIE

---

Niebezpieczeństwo spowodowane napięciem elektrycznym!

Aby uniknąć ryzyka porażenia prądem, urządzenia nie wolno czyścić wilgotną szmatką ani pod bieżącą wodą.

Zawsze odłączaj wtyczkę przed czyszczeniem.

---

### NIEBEZPIECZEŃSTWO

---

### Uszkodzenie podzespołów!

Do czyszczenia nie należy używać czyścików, proszków do szorowania ani rozpuszczalników, takich jak alkohol lub benzyna.

Obudowę czyścić wyłącznie miękką szmatką zwilżoną wodą.

---

## Instrukcje utylizacji

### Utylizacja opakowań



#### Zagrożenie życia na skutek uduszenia!

Niebezpieczeństwo uduszenia folią i innymi materiałami opakowaniowymi.

- Nie pozostawiaj opakowania i jego części dzieciom.

Urządzenie na czas transportu zostało zabezpieczone opakowaniem. Wszystkie użyte materiały są przyjazne dla środowiska i nadają się do ponownego użycia. Opakowania należy utylizować w sposób przyjazny dla środowiska. Zapytaj sprzedawcę lub zakład utylizacji odpadów komunalnych o możliwości przyjaznej dla środowiska i właściwej utylizacji opakowań.

### Utylizacja urządzenia

Stare urządzenia nie są bezwartościowym odpadem. Cenne surowce można odzyskać poprzez utylizację przyjazną dla środowiska.



To urządzenie jest oznaczone zgodnie z dyrektywą w sprawie zużytego sprzętu elektrycznego i elektronicznego (WEEE) 2012/19/UE.

Po zakończeniu okresu użytkowania produktu nie wolno wyrzucać go razem ze zwykłymi odpadami domowymi, lecz należy go oddać do punktu zbiórki zajmującego się recyklingiem sprzętu elektrycznego i elektronicznego urządzenia elektryczne.

Wskazuje na to symbol na produkcie, w instrukcji obsługi lub na opakowaniu.

Materiały nadają się do recyklingu zgodnie z ich oznakowaniem. Ponowne wykorzystanie, recykling materiałów lub inne formy recyklingu starych urządzeń wnoszą istotny wkład w ochronę środowiska.

Zapytaj sprzedawcę lub lokalny zakład utylizacji odpadów o możliwości utylizacji urządzenia w sposób przyjazny dla środowiska i odpowiedni.

Przed wyrzuceniem urządzenia należy wyjąć baterie.

### Utylizacja baterii

Baterie mogą zawierać toksyny szkodliwe dla zdrowia i środowiska.

Ten symbol można znaleźć na przedmiotach zawierających substancje zanieczyszczające

Baterie:



- Baterie podlegają Dyrektywie Europejskiej 2006/66/WE i nie można ich wyrzucać wraz ze zwykłymi odpadami domowymi.
- Użytkownik końcowy ma obowiązek zwrócić baterie po użyciu. Zwrotu można dokonać bezpłatnie m.in. B. sklepy (skrzynka zbiórki baterii) lub inne miejskie punkty zbiórki.
- Użytkownik końcowy ma obowiązek zapoznać się z lokalnymi przepisami dotyczącymi oddzielnej utylizacji baterii, ponieważ prawidłowa utylizacja chroni środowisko i ludzi przed możliwymi negatywnymi konsekwencjami.



## **części zamienne i akcesoria**

Przez całą dobę możesz sprawdzić dostępność odpowiednich akcesoriów i części zamiennych do swojego urządzenia <https://dual.de/shop/> zapytać.

Należy pamiętać, że możemy wysłać tylko pod jeden adres na terenie Niemiec.

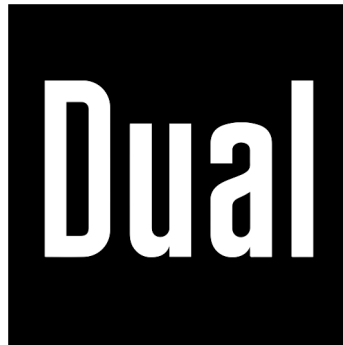

**Producent**

DUAL GmbH · Hauptstrasse 1 · D-86925 Fuchstal · [www.dual.de](http://www.dual.de)

Infolinia serwisowa: 08191 / 915 777 0 · E-mail: [support@dual.de](mailto:support@dual.de)