

# MEDION®

## Instrukcja obsługi



**Radio kuchenne Premium DAB+**  
**MEDION® P66750 (MD 43750)**

---

# Spis treści

<b>1.</b>	<b>Informacje o niniejszej instrukcji obsługi.....</b>	<b>157</b>
1.1.	Objaśnienie symboli.....	157
<b>2.</b>	<b>Użytkowanie zgodne z przeznaczeniem .....</b>	<b>158</b>
<b>3.</b>	<b>Ogólne zasady bezpieczeństwa .....</b>	<b>158</b>
<b>4.</b>	<b>Zawartość opakowania .....</b>	<b>160</b>
<b>5.</b>	<b>Widok urządzenia .....</b>	<b>161</b>
5.1.	Widok z przodu .....	161
5.2.	Widok z tyłu.....	162
5.3.	Spód.....	163
5.4.	Pilot .....	164
<b>6.</b>	<b>Ustawianie/montaż urządzenia.....</b>	<b>165</b>
6.1.	Ogólne informacje na temat miejsca/otoczenia ustawienia.....	165
6.2.	Montaż w pozycji podwieszonyj .....	166
6.3.	Ustawianie urządzenia .....	167
<b>7.</b>	<b>Przygotowania do uruchomienia .....</b>	<b>167</b>
7.1.	Podłączanie urządzenia .....	168
7.2.	Wkładanie baterii do pilota .....	168
<b>8.</b>	<b>Uruchomienie .....</b>	<b>170</b>
8.1.	Włączanie i wyłączanie urządzenia.....	170
8.2.	Regulacja głośności.....	170
8.3.	Ustawianie jasności wyświetlacza.....	170
8.4.	Włączanie/wyłączanie listwy oświetlenia LED.....	170
<b>9.</b>	<b>Funkcje timera .....</b>	<b>171</b>
9.1.	Ustawianie czasu timera .....	171
9.2.	Koniec odmierzenia czasu przez timer.....	171
<b>10.</b>	<b>Tryb radia .....</b>	<b>171</b>
10.1.	Ustawienia radia .....	172
<b>11.</b>	<b>Podłączanie urządzeń za pomocą Bluetooth® .....</b>	<b>173</b>
<b>12.</b>	<b>Tryb USB .....</b>	<b>174</b>
<b>13.</b>	<b>Budzik.....</b>	<b>174</b>
13.1.	Zatrzymanie alarmu / funkcja drzemki .....	175
13.2.	Funkcja timera trybu uśpienia.....	175
13.3.	Zestaw głośnomówiący .....	176
<b>14.</b>	<b>Ustawienia.....</b>	<b>176</b>
<b>15.</b>	<b>Czyszczenie .....</b>	<b>178</b>
<b>16.</b>	<b>Rozwiązywanie problemów.....</b>	<b>179</b>
<b>17.</b>	<b>Naprawa .....</b>	<b>180</b>
<b>18.</b>	<b>Przechowywanie w przypadku nieużywania .....</b>	<b>180</b>
<b>19.</b>	<b>Utylizacja.....</b>	<b>180</b>

---

<b>20.</b>	<b>Informacje dotyczące zgodności z przepisami UE .....</b>	<b>181</b>
<b>21.</b>	<b>Dane techniczne .....</b>	<b>181</b>
<b>22.</b>	<b>Informacje serwisowe .....</b>	<b>182</b>
<b>23.</b>	<b>Stopka redakcyjna.....</b>	<b>183</b>

# 1. Informacje o niniejszej instrukcji obsługi



Dziękujemy za wybór naszego produktu. Życzymy wiele przyjemności podczas jego eksploatacji.

Przed rozpoczęciem użytkowania uważnie zapoznaj się z zasadami bezpieczeństwa i całą instrukcją. Stosuj się do ostrzeżeń podanych na urządzeniu i w instrukcji obsługi.

Zawsze przechowuj instrukcję obsługi w pobliżu urządzenia. Sprzedając lub przekazując urządzenie innej osobie, koniecznie przekaż również tę instrukcję obsługi, ponieważ stanowi ona istotną część produktu.

## 1.1. Objasnienie symboli

Jeżeli fragment tekstu jest oznaczony jednym z poniższych symboli ostrzegawczych, należy unikać niebezpieczeństwa opisanego w tekście, aby zapobiec określonym w nim możliwym konsekwencjom.



### **NIEBEZPIECZEŃSTWO!**

Ostrzeżenie przed bezpośrednim zagrożeniem życia!



### **OSTRZEŻENIE!**

Ostrzeżenie przed możliwym zagrożeniem życia i/ lub ciężkimi, nieodwracalnymi obrażeniami!



### **NOTYFIKACJA!**

Przestrzegaj wskazówek w celu uniknięcia szkód materialnych!



Szczegółowe informacje dotyczące użytkowania urządzenia



Przestrzegaj wskazówek podanych w instrukcji obsługi!



Przechowuj poza zasięgiem dzieci.

---

## 2. Użytkowanie zgodne z przeznaczeniem

Radio kuchenne podwieszane służy do odtwarzania materiałów audio, które można przesyłać przez Bluetooth. Ponadto można odtwarzać audycje radiowe.

Podany zakres odbieranych częstotliwości przedstawia techniczne możliwości urządzenia. Informacji uzyskanych poza tym zakresem nie wolno wykorzystywać ani rozpowszechniać. Należy przestrzegać odnośnych przepisów krajowych.

Zwracamy uwagę, że użytkowanie niezgodne z przeznaczeniem pociąga za sobą wygaśnięcie gwarancji.

Wszystkie inne sposoby obsługi urządzenia są uznawane za niezgodne z przeznaczeniem i mogą powodować obrażenia ciała lub szkody materialne.

## 3. Ogólne zasady bezpieczeństwa

- Urządzenie nie jest przeznaczone do użytkowania przez osoby (w tym dzieci) o ograniczonej sprawności fizycznej, sensorycznej lub umysłowej lub osoby nieposiadające wystarczającego doświadczenia i/lub wiedzy, chyba że będą one przebywały pod opieką osoby odpowiedzialnej za ich bezpieczeństwo lub otrzymają od tej osoby wskazówki dotyczące właściwego używania urządzenia.
- Dopilnuj, aby dzieci nie wykorzystywały urządzenia do zabawy.
- Urządzenie i akcesoria przechowuj w miejscu niedostępnym dla dzieci.
- Czyszczenie i konserwowanie urządzenia przez dzieci jest nie-  
dozwolone.
- Przed użyciem sprawdź urządzenie i zasilacz sieciowy pod ką-  
tem uszkodzeń. Użytkowanie wadliwego lub uszkodzonego  
radia lub zasilacza sieciowego jest zabronione.
- Nigdy nie stawiaj na urządzeniu ani w jego bezpośrednim po-  
bliżu naczyń wypełnionych płynem, takich jak wazon, i chroń  
wszystkie jego elementy przed skapującą wodą i rozpryskami

---

wody. Naczynie może się przechylić i ciecz może obniżyć poziom bezpieczeństwa elektrycznego.

- Nigdy nie otwieraj obudowy urządzenia ani zasilacza sieciowego i nie wkładaj żadnych przedmiotów przez szczeliny wentylacyjne i otwory do wnętrza urządzenia/zasilacza.
- W razie uszkodzenia zasilacza sieciowego, kabla zasilającego lub urządzenia niezwłocznie odłącz zasilacz od gniazda elektrycznego. Dotyczy to również sytuacji, gdy ciecz lub ciała obce dostały się do wnętrza urządzenia.
- W przypadku dłuższej nieobecności lub burzy wyjmij zasilacz sieciowy z gniazda elektrycznego.
- Nie używaj urządzenia na wolnym powietrzu.
- Nie narażaj urządzenia na skrajne warunki. Unikaj:
  - dużej wilgotności powietrza i wilgoci,
  - bardzo wysokich lub niskich temperatur,
  - bezpośredniego nasłonecznienia,
  - otwartego ognia.
- Nie używaj urządzenia w obszarach zagrożonych wybuchem. Zaliczają się do nich np. stacje benzynowe, miejsca składowania paliw oraz miejsca, w których przetwarza się rozpuszczalniki. Urządzenia nie wolno również używać w miejscach, w których powietrze zawiera cząstki stałe (np. pył mączny lub drzewny).
- Nie modyfikuj urządzenia bez naszej zgody ani nie używaj żadnych niedopuszczonych lub niedostarczonych przez nas urządzeń dodatkowych.
- Używaj tylko dostarczonych lub zatwierdzonych przez nas części zamiennych i akcesoriów.
- Przed pierwszym użyciem i po każdym użyciu urządzenia sprawdź urządzenie i jego kabel zasilający pod kątem uszkodzeń.
- Nie włączaj urządzenia, jeżeli samo urządzenie lub zasilacz sieciowy wykazują widoczne uszkodzenia.

---

## 4. Zawartość opakowania



### **NIEBEZPIECZEŃSTWO!**

#### **Niebezpieczeństwo zadławienia się!**

Niebezpieczeństwo zadławienia się wskutek połknięcia drobnych części i folii opakowaniowych lub dostania się ich do dróg oddechowych.

- Trzymaj folię opakowaniową z dala od dzieci.
  - Materiał opakowaniowy nie jest zabawką!
- ▶ Sprawdź kompletność dostawy i brak uszkodzeń dostawy i powiadom nas w ciągu 14 dni od daty zakupu, jeżeli dostawa nie jest kompletna lub występują uszkodzenia.

Opakowanie powinno zawierać następujące elementy:

- Radio kuchenne DAB+
- Pilot
- Zasilacz sieciowy
- Elementy mocujące
- Instrukcja obsługi





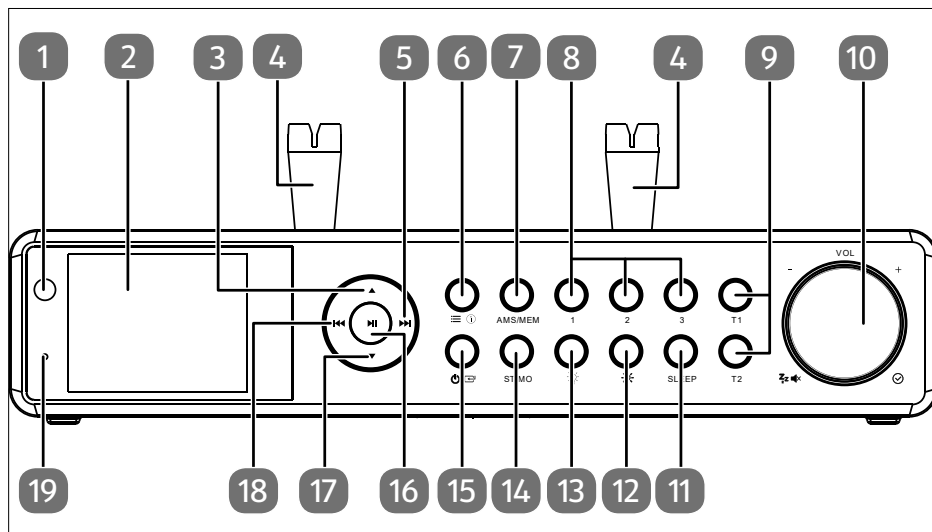

## 5. Widok urządzenia

### 5.1. Widok z przodu



- 1 Odbiornik podczerwieni
- 2 Wyświetlacz
- 3 ▲ Nawigacja po menu
- 4 Elementy dystansowe
- 5 ►► Następnny tytuł / nawigacja po menu
- 6 ≡ ⓘ Wywołanie menu /  
wybór informacji pokazywanych na wyświetlaczu (częstotliwość / nazwa stacji)
- 7 **AMS/ MEM** Zapisywanie stacji radiowych w pamięci / wybór pozycji w pamięci
- 8 **1; 2; 3** Pozycja zapisanej stacji radiowej 1–3
- 9 **T1; T2** Ustawianie timera (T1 = 1–240 minut / T2 = 5–240 minut)
- 10 -VOL + Zz 🔊x  
✔ Potwierdzenie wyboru menu



- 11 **SLEEP** Włączanie/wyłączanie timera trybu uśpienia
- 12  Ustawianie jasności podświetlenia wyświetlacza
- 13  Włączanie/wyłączanie listwy oświetlenia
- 14 **ST/MO** Przełączanie STEREO/MONO (tylko tryb radia)
- 15  Włączanie/wyłączanie urządzenia / wybór źródła
- 16  Rozpoczęcie odtwarzania / wstrzymanie odtwarzania / potwierdzenie menu
- 17  Nawigacja po menu
- 18  Poprzedni tytuł / nawigacja po menu
- 19 Mikrofon

## 5.2. Widok z tyłu

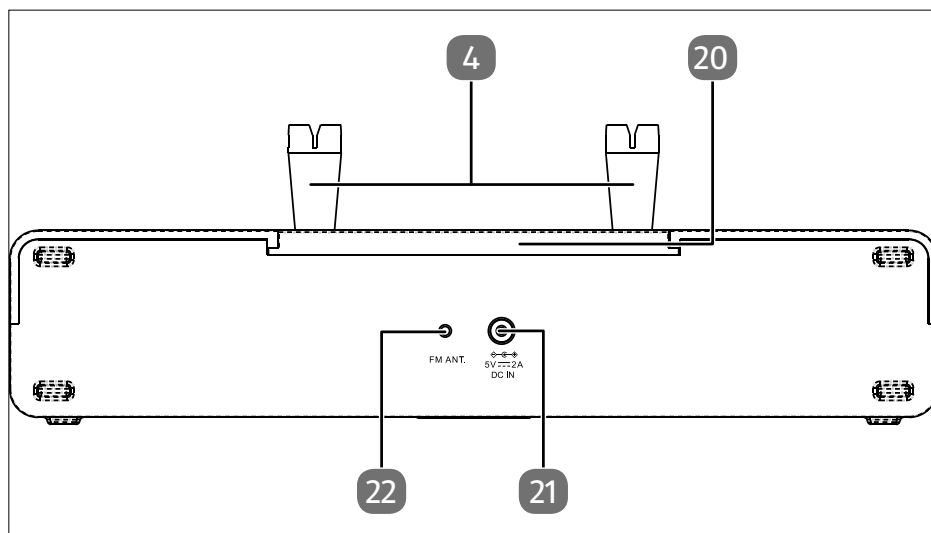

- 20 Płyta montażowa
- 21 **DC IN** Gniazdo do zasilacza sieciowego
- 22 **FM ANT.** Antena zewnętrzna



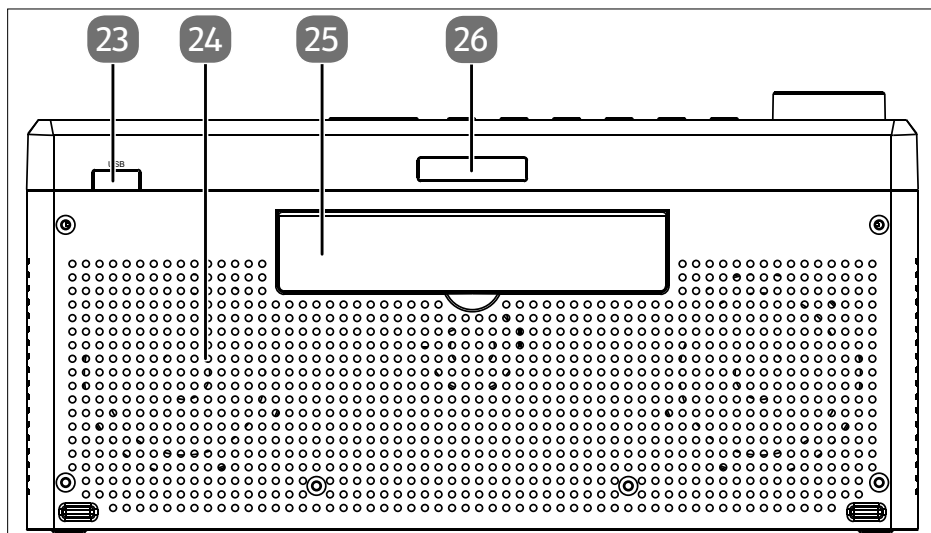



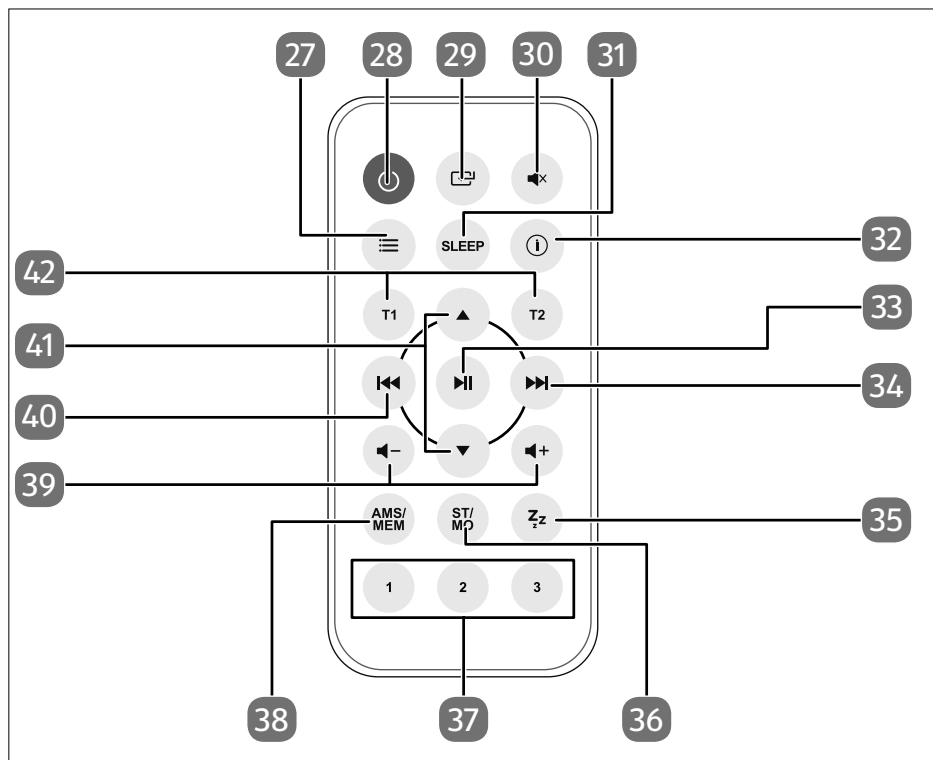

## 5.3. Spód



- 23 **USB** Złącze USB
- 24 Głośnik
- 25 Nóżka
- 26 Oświetlenie LED

## 5.4. Pilot



- 27  Wywołanie menu
- 28  Włączanie i wyłączanie urządzenia
- 29  Wybór źródła
- 30  Wyciszenie
- 31 **SLEEP**  Włączanie/wyłączanie timera trybu uśpienia
- 32  Wybór informacji pokazywanych na wyświetlaczu (częstotliwość / nazwa stacji)
- 33  Rozpoczęcie odtwarzania / wstrzymanie odtwarzania / potwierdzenie menu
- 34  Następny tytuł / nawigacja po menu
- 35 **Zz**  Włączanie/wyłączanie funkcji drzemki

- 
- |    |                     |  |
|----|---------------------|--|
| 36 | <b>ST/MO</b>        | Przełączanie STEREO/MONO (tylko tryb radia)                      |
| 37 | <b>1; 2; 3</b>      | Pozycja zapisanej stacji radiowej 1–3                            |
| 38 | <b>AMS/<br/>MEM</b> | Zapisywanie stacji radiowych w pamięci / wybór pozycji w pamięci |
| 39 | <b>◀+ / ▶-</b>      | Zwiększanie głośności / zmniejszanie głośności                   |
| 40 | <b>⏮</b>            | Poprzedni tytuł / nawigacja po menu                              |
| 41 | <b>▲ / ▼</b>        | Nawigacja po menu  |
| 42 | <b>T1; T2</b>       | Ustawianie timera (T1 = 1–240 minut / T2 = 5–240 minut)          |

## 6. Ustawianie/montaż urządzenia

### 6.1. Ogólne informacje na temat miejsca/otoczenia ustawienia



#### NOTYFIKACJA!

#### Niebezpieczeństwo uszkodzenia!

W przypadku większych wahań temperatury lub wilgotności wskutek kondensacji może dojść do nagromadzenia się we wnętrzu urządzenia wody, co może spowodować zwarcie elektryczne.

- Po przetransportowaniu urządzenia zaczekaj z rozpoczęciem użytkowania, aż urządzenie uzyska temperaturę otoczenia.
- Podczas ustawiania urządzenia pamiętaj, że...
  - należy zachować odpowiednią odległość od innych przedmiotów, a otwory wentylacyjne nie mogą być zakryte, aby stale była zapewniona odpowiednia wentylacja;
  - urządzenie nie może stać w pobliżu pól elektromagnetycznych (np. emitowanych przez telewizory lub inne głośniki);
  - przewód połączeniowy nie jest naprężony, nie jest zagięty ani zawieszony nad płytą grzejną lub innym źródłem ciepła.

---

## 6.2. Montaż w pozycji podwieszanej



### NOTYFIKACJA!

#### Niebezpieczeństwo uszkodzenia!

Wznosząca się para lub gorące powietrze mogą wywołać zwarcie, które grozi porażeniem prądem elektrycznym lub pożarem.

- Nigdy nie montuj urządzenia nad płytami kuchennymi ani innymi źródłami ciepła bądź pary (np. czajnikami elektrycznymi i podobnymi urządzeniami).

Radio jest przeznaczone do montażu na spodzie podwieszanej szafki lub półki regału. Do montażu są wymagane 4 wkręty. Rozmiar i długość wkrętów należy dopasować do płyty montażowej i uchwytu.

- ▶ Wybierz miejsce w pobliżu gniazda elektrycznego.
- ▶ Zdejmij uchwyt z radia, pociągając odciągając go do tyłu.
- ▶ Przytrzymaj uchwyt w żądanej pozycji i zaznacz 4 otwory do wiercenia.
- ▶ Używając urządzenia, sprawdź, czy pozycja jest prawidłowa.
- ▶ W razie potrzeby wiertłem o średnicy 1,5 mm wywierć w spodzie półki regałowej w zaznaczonych miejscach 4 otwory (średnica ok. 1 mm) pasujące do wkrętów.

Przed wykonaniem otworów sprawdź, czy przesłona dekoracyjna albo drzwiczki nie wystają na odległość większą niż 25 mm. Radio można też najpierw przytrzymać pod szafką kuchenną z wsuniętą płytą montażową, aby sprawdzić, czy przednia przesłona dekoracyjna nie jest zakryta.



Dostarczone wkręty nadają się do montażu w drewnie. Do innych materiałów należy użyć odpowiednich wkrętów. W przypadku montażu w drewnie wstępne wykonanie otworów zwykle nie jest konieczne.

- ▶ Przykręć uchwyt wraz z elementami dystansowymi do spodu szafki albo regału.
- ▶ Teraz załóż urządzenie na zaczepy mocujące uchwytu i ostrożnie przesuwaj je do tyłu.

---

### 6.3. Ustawianie urządzenia



#### **NOTYFIKACJA!**

#### **Niebezpieczeństwo uszkodzenia!**

Nieprawidłowa obsługa urządzenia grozi jego uszkodzeniem.

- Aby zapobiec upadkowi urządzenia, użytkuj je na stabilnym, równym i zabezpieczonym przed wibracjami podłożu.
- Aby zapobiec zakłóceniom działania, zachowuj odległość co najmniej jednego metra od wysokoczęstotliwościowych i elektromagnetycznych źródeł zakłóceń (telewizor, inne kolumny głośnikowe, telefon komórkowy itd.).

Zamiast mocować urządzenie do szafki lub półki możesz je ustawić na stole albo szafce, bez trwałego mocowania do powierzchni.

- ▶ Przed ustawieniem radia rozstaw nóżkę urządzenia.

## 7. Przygotowania do uruchomienia



#### **NOTYFIKACJA!**

#### **Niebezpieczeństwo powstania szkód materialnych**

Niewłaściwe użycie zasilacza sieciowego lub użycie niekompatybilnego zasilacza sieciowego może spowodować uszkodzenie urządzenia.

- Podłączaj urządzenie jedynie do prawidłowo zainstalowanego, uziemionego i zabezpieczonego elektrycznie gniazdka wtykowego.  
Napięcie sieciowe musi być zgodne z danymi technicznymi urządzenia.
- Gniazdo elektryczne musi być zawsze łatwo dostępne, aby w razie potrzeby można było bez przeszkód odłączyć wtyczkę.
- Części urządzenia znajdują się pod napięciem nawet wtedy, gdy urządzenie jest wyłączone.

- 
- Aby przerwać zasilanie urządzenia prądem albo całkowicie odłączyć urządzenie od źródła napięcia, odłącz zasilacz sieciowy od gniazda elektrycznego.
  - Zawsze odłączaj kabel zasilający od gniazda elektrycznego, trzymając go za zasilacz sieciowy, nie ciągnij za sam kabel.
  - W przypadku pojawienia się dymu lub nietypowych odgłosów dochodzących z urządzenia albo w innych tego typu sytuacjach awaryjnych odłącz kabel zasilający od gniazda elektrycznego.

## 7.1. Podłączanie urządzenia

- ▶ Aby uruchomić urządzenie, podłącz dostarczony zasilacz sieciowy do odpowiedniego gniazda z tyłu urządzenia.
- ▶ Używaj wyłącznie dostarczonego zasilacza sieciowego.
- ▶ Podłączanie zasilacza sieciowego do gniazda elektrycznego
- ▶ Rozwiń antenę zewnętrzną do odbioru radia.



Po pierwszym podłączeniu urządzenia na wyświetlaczu pojawia się informacja **Install....** Funkcja automatycznej aktualizacji i automatyczne wyszukiwanie stacji (**AMS**) uruchamiają się od razu po odebraniu sygnału. Aktualna godzina jest wskazywana na wyświetlaczu. Proces ten może potrwać kilka sekund.

## 7.2. Wkładanie baterii do pilota

### 7.2.1. Postępowanie z bateriami

Do zasilania pilota tego urządzenia służy jedna bateria.

Przestrzegaj w związku z tym następujących zasad:



### **OSTRZEŻENIE!**

#### **Niebezpieczeństwo oparzenia!**

Dostarczony z urządzeniem pilot zawiera baterię guzikową. W przypadku poknięcia takiej baterii może w ciągu 2 godzin dojść do poważnych oparzeń wewnętrznych, które mogą prowadzić do śmierci.

- 
- Przechowuj nowe i zużyte baterie poza zasięgiem dzieci. Nie połykaj baterii – istnieje niebezpieczeństwo oparzenia chemicznego.
  - W przypadku podejrzenia, że bateria została połknięta lub dostała się do jakiejś części ciała, bezzwłocznie skorzystaj z pomocy lekarza.
  - Nie korzystaj z pilota, jeżeli komora na baterie nie zamyka się dokładnie.
  - Przed włożeniem baterii sprawdź, czy styki w urządzeniu i na baterii są czyste, i w razie potrzeby je wyczyść.
  - Zasadniczo stosuj wyłącznie nowe baterie tego samego typu. Nigdy nie używaj jednocześnie starych i nowych baterii.
  - Przy wkładaniu baterii zwracaj uwagę na jej biegunowość (+/-).
  - W przypadku nieprawidłowej wymiany baterii istnieje ryzyko eksplozji! Wymieniaj baterię tylko na baterię tego samego lub równoważnego typu.
  - Nigdy nie próbuj ponownie ładować baterii. Istnieje niebezpieczeństwo wybuchu!
  - Nigdy nie narażaj baterii na działanie nadmiernego ciepła (na słończnienie, ogień itp.).
  - Przechowuj baterie w chłodnym, suchym miejscu. Bezpośrednie oddziaływanie silnego promieniowania cieplnego może uszkodzić baterie. Dlatego stawiaj urządzenie z dala od silnych źródeł ciepła.
  - Nie zwieraj baterii ani nie rozbieraj ich na części.
  - Nie wrzucaj baterii do ognia. Istnieje niebezpieczeństwo wybuchu!
  - Baterie, z których wyciekł elektrolit, natychmiast wyjmuj z pilota. Przed włożeniem nowych baterii oczyść styki. Istnieje niebezpieczeństwo oparzenia elektrolitem! W przypadku zetknięcia z elektrolitem dane miejsce natychmiast przemyj dużą ilością czystej wody i niezwłocznie udaj się do lekarza.



- Wyjmij z pilota również rozładowane baterie.
- Jeżeli nie używasz pilota przez dłuższy czas, wyjmij baterię.

W pilocie zastosowano baterię litową CR2025 3 V.



Przed pierwszym użyciem pilota wyciągnij przezroczystą folię z napisem „Usunąć przed użyciem” bez otwierania komory na baterie.

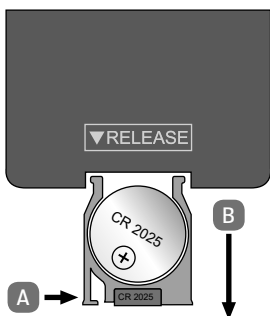

Jeśli urządzenie nie reaguje na polecenia pilota lub reaguje słabo, należy wymienić baterię. Postępuj w tym celu zgodnie z poniższym opisem:



- ▶ Poluzuj śrubę blokującą za pomocą śrubokręta krzyżakowego.
- ▶ W sposób pokazany na rys. (A) naciśnij dźwignikę zabezpieczającą (A) i wyjmij z pilota uchwyt baterii wraz z baterią (B).
- ▶ Utylizuj zużyte baterie zgodnie z obowiązującymi przepisami.
- ▶ Włóż do uchwytu nową baterię typu CR2025 3 V z biegunem dodatnim skierowanym ku górze. Przy wkładaniu baterii zwracaj uwagę na prawidłową biegunowość.
- ▶ Wsuń uchwyt z baterią ponownie całkowicie do pilota.

## 8. Uruchomienie

### 8.1. Włączanie i wyłączanie urządzenia

- ▶ Aby włączyć urządzenie, naciśnij przycisk .
- ▶ Naciśnij i przytrzymaj przycisk , aby wyłączyć urządzenie.

### 8.2. Regulacja głośności

- ▶ Pokrętle ustawień wybierz żądaną głośność.
- ▶ Naciśnij pokrętko ustawień, aby wyciszyć radio.



Na wyświetlaczu świeci się  dopóki radio jest wyciszone.

### 8.3. Ustawianie jasności wyświetlacza

- ▶ Naciśnij kilkakrotnie przycisk , aby ustawić żądaną jasność wyświetlacza.

### 8.4. Włączanie/wyłączanie listwy oświetlenia LED

Na spodzie radia znajduje się listwa oświetlenia LED.

- ▶ Naciśnij przycisk , żeby włączyć listwę oświetlenia.
- ▶ Aby wyłączyć listwę oświetlenia, ponownie naciśnij przycisk .



To oświetlenie jest przeznaczone do prezentowania artykułów spożywczych, a nie do oświetlania pomieszczenia.

## 9. Funkcje timera

Możliwość zaprogramowania nawet dwóch timerów. Na krótko przed upływem ustawionego czasu (maks. 240 minut) słychać sygnały dźwiękowe.

### 9.1. Ustawianie czasu timera

- ▶ Naciśnij przycisk **T1** lub **T2**, aby ustawić timer 1 lub timer 2.
- ▶ Pokrętle ustawień wybierz czas.



Czas **T1** można ustawić z dokładnością do 1 minuty, a **T2** z dokładnością do 5 minut.

- ▶ Naciśnij pokrętkę ustawień, aby potwierdzić ustawienie timera.

Na wyświetlaczu pojawi się wskazanie upływającego czasu (od 1 minuty do 240 minut).

Po kilku sekundach wyświetlacz przełączy się na wskazanie używanej funkcji odtwarzania i wyświetli **T1** i/lub **T2**.

- ▶ Naciśnięcie przycisku ustawionego timera **T1** lub **T2** w trakcie upływu czasu powoduje wyświetlenie pozostałego czasu timera.





### 9.2. Koniec odmierzenia czasu przez timer

Koniec odmierzenia czasu przez timer jest sygnalizowany podwójnym sygnałem dźwiękowym, który jest coraz głośniejszy.

- ▶ Naciśnij przycisk **T1** lub **T2**, aby wyłączyć timer.
- ▶ Naciśnij i przytrzymaj przycisk **T1** lub **T2**, aby wyłączyć bieżący timer.

## 10. Tryb radia

Urządzenie umożliwia odbiór zarówno stacji radiowych DAB, jak i FM. Wybierz żądany tryb radia:



- ▶ Aby odbierać fale DAB, całkowicie rozwiń podłączoną antenę zewnętrzną.
- ▶ Włącz urządzenie.
- ▶ Naciśnij kilkakrotnie przycisk   na urządzeniu, aż przejdiesz do trybu radia. Na wyświetlaczu u góry ekranu pojawi się **DIGITAL RADIO** lub **FM**.
- ▶ Przełączanie informacji pokazywanych na wyświetlaczu – tekstu radia, głośności, typu radia, nazwy stacji, częstotliwości, błędu sygnału, informacji audio, godziny, daty – następuje poprzez wielokrotne naciśnięcie przycisku  .



Informacje pokazywane na wyświetlaczu różnią się w przypadku radia DAB i radia FM, nie zawsze są dostępne wszystkie informacje.

## 10.1. Ustawienia radia

W obu trybach radia dostępne są różne opcje regulacji i sterowania.

- ▶ Naciśnij i przytrzymaj przycisk  , aby otworzyć menu ustawień.
- ▶ Użyj pokrętki ustawień, aby wybrać żądaną opcję menu.
- ▶ Potwierdź te i wszystkie dalsze wybory, naciskając pokrętko regulacji.

Nazwa menu	Opis
<b>LISTA STACJI (tylko tryb DAB)</b>	
	Wyświetlanie listy stacji
<b>KOMPLETNE PRZESZUKIWANIE (tylko tryb DAB)</b>	
	Automatyczne wyszukiwanie stacji radiowych
<b>RĘCZNE DOSTRAJANIE (tylko tryb DAB)</b>	
	Ręczne ustawienie częstotliwości
<b>PRZYCIĄĆ (tylko tryb DAB)</b>	
<b>NIE</b>	Usuwanie wszystkich stacji DAB, których odbiór w aktualnym regionie nie jest możliwy.
<b>TAK</b>	
<b>DRC (tylko tryb DAB)</b>	
<b>WYŁ.</b>	Dynamic Range Control (DRC): wybór kompresji; ustawienie domyślne: wyłączony
<b>NISKI</b>	
<b>WYSOKI</b>	
<b>KONFIGURACJA PRZESZUKIWANIA (tylko tryb FM)</b>	
<b>WSZYSTKIE STACJE</b>	Wybór, czy mają być wyszukiwane wszystkie stacje (również słabe), czy tylko silne.
<b>TYLKO STACJE O SILNYM SYGNALE</b>	

Nazwa menu	Opis
<b>USTAWIENIA AUDIO (tylko tryb FM)</b>	
<b>STEREO</b>	Wybór, czy odtwarzany ma być dźwięk mono, czy stereo (tylko w przypadku odtwarzania dźwięku przez słuchawki).
<b>MONO</b>	

## 11. Podłączanie urządzeń za pomocą Bluetooth®

- ▶ Włącz urządzenie i wybierz tryb Bluetooth.
- ▶ Naciśnij wielokrotnie przycisk  , aż na wyświetlaczu pojawi się symbol **BLUETOOTH**.



Dopóki żadne urządzenie nie jest połączone z radiem kuchennym przez Bluetooth, na wyświetlaczu miga wskazanie **Odlączony**.

- ▶ Aby sparować oba urządzenia ze sobą, włącz na urządzeniu wyjściowym audio łączność Bluetooth i aktywuj tryb wyszukiwania.



Informacje o funkcji Bluetooth urządzenia wyjściowego audio można znaleźć we właściwej instrukcji obsługi.





Po rozpoznaniu sygnału wyświetlana jest nazwa urządzenia radia **MD43750**.

Parowanie obydwu urządzeń jest zakończone, gdy rozlegnie się sygnał dźwiękowy i nazwa podłączonego urządzenia pojawi się na wyświetlaczu.

### 11.1.1. Odtwarzanie, pauza, stop

- ▶ Po naciśnięciu przycisku  na urządzeniu rozpoczyna się odtwarzanie utworów. Aby przerwać odtwarzanie, naciśnij ten przycisk ponownie. Kolejne naciśnięcie przycisku spowoduje wznowienie odtwarzania.



### 11.1.2. Wybieranie utworu, szybkie przewijanie do tyłu i do przodu

- ▶ Podczas odtwarzania naciśnij dwa razy przycisk , aby przejść do poprzedniego utworu; naciśnij przycisk  raz, aby przejść na początek utworu. Po naciśnięciu przycisku  przechodzisz do następnego utworu.
- ▶ Naciśnij i przytrzymaj przycisk , aby szybko przewinąć utwór do tyłu lub przycisk , aby szybko przewinąć utwór do przodu.

## 12. Tryb USB

Na tym urządzeniu możesz odtwarzać utwory z pamięci USB (pendrive).





Pamięć USB musi być sformatowana w systemie plików FAT lub FAT32.

- ▶ Naciskaj ciągle przycisk  , aż na wyświetlaczu pojawi się symbol **USB**.
- ▶ Podłącz pamięć USB do gniazda USB.  
Odtwarzanie rozpoczyna się natychmiast.

### 12.1.1. Odtwarzanie, pauza, stop

- ▶ Po naciśnięciu przycisku  na urządzeniu rozpoczyna się odtwarzanie utworów. Aby przerwać odtwarzanie, naciśnij ten przycisk ponownie. Kolejne naciśnięcie przycisku spowoduje wznowienie odtwarzania.

### 12.1.2. Wybieranie utworu, szybkie przewijanie do tyłu i do przodu



- ▶ Podczas odtwarzania naciśnij dwa razy przycisk , aby przejść do poprzedniego utworu; naciśnij przycisk  raz, aby przejść na początek utworu. Po naciśnięciu przycisku  przechodzisz do następnego utworu.
- ▶ Naciśnij i przytrzymaj przycisk , aby szybko przewinąć utwór do tyłu lub przycisk , aby szybko przewinąć utwór do przodu.



Foldery nie są obsługiwane. Wszystkie utwory są odtwarzane jeden po drugim.

## 13. Budzik

Urządzenie posiada dwie pamięci alarmowe (**Alarm1** i **Alarm2**), które są ustawiane niezależnie od siebie.

- ▶ Naciśnij przycisk  , aby otworzyć menu ustawień.
- ▶ Naciśnij pokrętkę ustawień, aby otworzyć element menu **System**.
- ▶ Użyj pokrętki ustawień, aby wybrać **Alarm**.
- ▶ Naciśnij pokrętkę ustawień, aby otworzyć opcję.
- ▶ Użyj pokrętki ustawień, aby wybrać opcję **Alarm 1** lub **Alarm 2**.
- ▶ Naciśnij pokrętkę ustawień, aby rozpocząć konfigurację.
- ▶ Wybierz kolejno wszystkie ustawienia za pomocą pokrętki ustawień i zatwierdź każdy wybór, naciskając pokrętkę ustawień.

Przegląd ustawień znajduje się w poniższej tabeli:



Ustawienie	Opcja
Alarm	Zał.; wył.

Ustawienie	Opcja
Powtarzanie	Jeden raz; Dni powszednie ; weekendy; codziennie
Czas budzenia	Godzina; minuty
Źródło	Brzęczyk; radio cyfrowe; FM
Program (w przypadku radia cyfrowego i FM)	Ostatnio słuchane Wybór częstotliwości stacji (tylko FM) Wybór zapisanego przetwornika
Czas trwania	15; 30; 45; 60; 90; 120
Głośność	4-16



Na wyświetlaczu obok symbolu  wyświetlany jest włączony czas budzenia. Jeśli budziki są wyłączone, za symbolem wyświetla się **WYŁ.**

### 13.1. Zatrzymanie alarmu / funkcja drzemki

- ▶ Po upływie ustawionego czasu alarmu radio włączy się i rozlegnie się wcześniej ustawiony dźwięk alarmu / stacji radiowej.
- ▶ Naciśnij przycisk  , aby wyłączyć budzik i urządzenie.
- ▶ Naciśnij pokrętko ustawień, aby sygnał budzenia został powtórzony po 9 minutach.

### 13.2. Funkcja timera trybu uśpienia

Funkcja timera trybu uśpienia umożliwia ustawienie czasu (od 15 do maksymalnie 120 minut), po którym radio ma się automatycznie wyłączyć.

- ▶ Włącz radio.
- ▶ Naciśnij wielokrotnie przycisk **CZUWANIE**, aż na wyświetlaczu pojawi się żądany czas wyłączenia (15, 30, 45, 60, 90, 120 minut lub wył.).
- ▶ Naciśnij pokrętko ustawień, aby potwierdzić ustawienie.
- ▶ Aby wyłączyć timer trybu uśpienia, naciśnij wielokrotnie przycisk **CZUWANIE**, aż na wyświetlaczu pojawi się **WYŁ.**
- ▶ Naciśnij pokrętko ustawień, aby potwierdzić ustawienie.





Włączoną funkcję timera trybu uśpienia można rozpoznać na wyświetlaczu po symbolu  i odmierzaniu pozostałego czasu.

## 13.3. Zestaw głośnomówiący



- ▶ Włącz urządzenie i przejdź do trybu Bluetooth®.
- ▶ Podłącz smartfon do urządzenia zgodnie z opisem w rozdziale „11. Podłączanie urządzeń za pomocą Bluetooth®” na stronie 21.
- ▶ Odbierz połączenie za pomocą smartfonu lub połącz się z rozmówcą.
- ▶ Na wyświetlaczu pojawia się symbol .
- ▶ Zakończ rozmowę na smartfonie.

## 14. Ustawienia

W różnych menu ustawień następujące opcje sterowania pozostają takie same:

- ▶ Naciśnij i przytrzymaj przycisk  , aby otworzyć menu ustawień.





Menu ustawień można wyświetlić nawet po wyłączeniu radia. W tym celu wystarczy nacisnąć przycisk  .

- ▶ Naciśnij pokrętkę ustawień, aby otworzyć menu **System**.
- ▶ Użyj pokrętki ustawień, aby wybrać ustawienie, które chcesz zmienić.
- ▶ Naciśnij pokrętkę ustawień, aby otworzyć żądaną pozycję menu.
- ▶ Użyj pokrętki regulacji, aby ustawić żądane ustawienia.
- ▶ Naciśnij pokrętkę ustawień, aby potwierdzić ustawienie.



Aktualny domyślny wybór w pozycji menu jest oznaczony symbolem



- ▶ Naciśnij przycisk  , aby powrócić do pozycji menu.

Nazwa menu	Opis
<b>USTAWIENIE SYSTEMU</b>	
<b>CZUWANIE</b>	Ustawianie timera trybu uśpienia, zobacz także „13.2. Funkcja timera trybu uśpienia” na stronie 175
<b>ALARM</b>	Ustawianie alarmu, zobacz także „13. Budzik” na stronie 174

Nazwa menu		Opis
<b>GODZINA</b>	<b>USTAW CZAS/ DATĘ</b>	Ręczne ustawianie godziny i daty
	<b>AUTOAKTUALI- ZACJA</b>	Wybór, czy data i godzina mają być ustawiane automatycznie przez sygnał DAB lub FM. Ustawienie automatyczne odbywa się codziennie między godziną 4 a 5 rano.
	<b>USTAW 12/24 GODZINNY CZAS</b>	Ustawianie formatu czasu 12- lub 24-godzinne.
	<b>USTAW FOR- MAT DATY</b>	Ustawianie formatu daty.
<b>PODŚWIETLENIE</b>	<b>CZAS OCZEKI- WANIA</b>	Wybierz czas, po upływie którego wyświetlacz ma zostać przyciemniony.
	<b>NA POZIOMIE</b>	Ustal żądaną natężenie oświetlenia wyświetlacza. Wartość tego ustawienia można również ustawić przyciskiem  .
	<b>PRZYĆMIENIE</b>	Ustal żądaną natężenie przyciemnionego oświetlenia wyświetlacza.
<b>JĘZYK</b>	Wybór języka menu	
<b>WZMOCNIENIE BASU</b>	Włącz lub wyłącz wzmocnienie basów.	
<b>AUTOMATYCZ- NY ŚCIEMNIACZ</b>	Ta opcja pozwala na ustawienie jasności wyświetlacza w trybie wyłączenia. W tym celu należy zdefiniować czas, w którym wyświetlacz ma być przyciemniony.	
<b>USTAWIENIA FABRYCZNE</b>	Cofnięcie do ustawień fabrycznych	
<b>WERSJA OPROGRAM.</b>	Wyświetlenie wersji oprogramowania	



---

## 15. Czyszczenie



### **NIEBEZPIECZEŃSTWO!**

Niebezpieczeństwo obrażeń ciała wskutek porażenia prądem elektrycznym spowodowanym kontaktem z elementami znajdującymi się pod napięciem.

- Przed czyszczeniem urządzenia odłącz zasilacz sieciowy od gniazda elektrycznego.



### **NOTYFIKACJA!**

#### **Niebezpieczeństwo uszkodzenia!**

Nieprawidłowa obsługa urządzenia grozi jego uszkodzeniem.

- Do czyszczenia używaj wyłącznie suchej, miękkiej ściereczki. W przypadku trudnych do usunięcia zabrudzeń można użyć lekko zwilżonej ściereczki i łagodnego środka czyszczącego.

Nie stosuj chemicznych rozpuszczalników ani preparatów czyszczących, ponieważ mogą one uszkodzić powierzchnię i/lub elementy opisowe urządzenia.

- Zwrócić uwagę, aby do wnętrza radia nie dostała się żadna ciecz.

## 16. Rozwiązywanie problemów

Jeżeli urządzenie działa nieprawidłowo, może to być spowodowane wyładowaniem elektrostatycznym.

Usterka	Możliwa przyczyna	Środek zaradczy
Brak dźwięku	<ul style="list-style-type: none"><li>• Ustawiona zbyt mała głośność.</li></ul>	<ul style="list-style-type: none"><li>▶ Zwiększ głośność.</li></ul>
	<ul style="list-style-type: none"><li>• Dźwięk jest wyciszony.</li></ul>	<ul style="list-style-type: none"><li>▶ Wyłącz wyciszanie dźwięku.</li></ul>
	<ul style="list-style-type: none"><li>• W przypadku podłączenia urządzenia poprzez AUX lub Bluetooth: Głośność urządzenia zewnętrznego jest zbyt niska.</li></ul>	<ul style="list-style-type: none"><li>▶ Zwiększ głośność urządzenia zewnętrznego.</li></ul>
	<ul style="list-style-type: none"><li>• Podłączone są słuchawki. Odtwarzanie dźwięku zostanie przerwane po podłączeniu słuchawek.</li></ul>	<ul style="list-style-type: none"><li>▶ Wyjmij wtyczkę jack z gniazda słuchawek.</li></ul>
Brak odbioru radiowego lub zły odbiór Nie działa funkcja automatycznego zapisywania godziny / stacji radiowych.	<ul style="list-style-type: none"><li>• Odbierane sygnały stacji są zbyt słabe.</li></ul>	<ul style="list-style-type: none"><li>▶ Wyreguluj częstotliwość nadajnika.</li><li>▶ W razie potrzeby zmień miejsce ustawienia radia lub kierunek anteny, aby poprawić jakość odbioru.</li></ul>
Urządzenia nie działa	<ul style="list-style-type: none"><li>• Zasilacz nie jest prawidłowo podłączony.</li></ul>	<ul style="list-style-type: none"><li>▶ Sprawdź, czy zasilacz jest prawidłowo podłączony do urządzenia i do gniazda elektrycznego.</li></ul>
	<ul style="list-style-type: none"><li>• Urządzenie uległo uszkodzeniu przez burzę, ładunki elektrostatyczne lub inny czynnik zewnętrzny.</li></ul>	<ul style="list-style-type: none"><li>▶ Odłącz zasilacz od gniazda elektrycznego, a następnie podłącz go ponownie.</li></ul>

---

## 17. Naprawa

- ▶ W przypadku stwierdzenia uszkodzeń lub problemów technicznych zleć naprawę urządzenia wyłącznie wykwalifikowanym specjalistom.
- ▶ W razie problemów technicznych lub uszkodzenia zwróć się do naszego serwisu.

## 18. Przechowywanie w przypadku nieużywania

- ▶ Jeżeli urządzenie nie będzie używane przez dłuższy czas, przechowuj je w suchym, chłodnym miejscu i zapewnij, aby było zabezpieczone przed kurzem i skrajnymi wahaniami temperatury.
- ▶ Jeśli urządzenie nie jest używane przez dłuższy czas, odłącz zasilacz sieciowy.

## 19. Utylizacja



### OPAKOWANIE

W celu zabezpieczenia przed uszkodzeniami transportowymi urządzenie znajduje się w opakowaniu. Opakowanie jest wykonane z materiałów, które można usunąć w sposób przyjazny dla środowiska i przekazać do profesjonalnego recyklingu.



### URZĄDZENIE

Zgodnie z art. 13 ust 1. Ustawy z dnia 11 września 2015 roku o zużytych sprzęcie elektrycznym i elektronicznym zakazuje się umieszczania zużytego sprzętu łącznie z innymi odpadami. Elektroodpady nie mogą być wyrzucane do pojemników do selektywnej zbiórki odpadów komunalnych. Można je oddać w specjalnie wyznaczonych miejscach np. Punkt Selektywnej Zbiórki Odpadów Komunalnych i/ lub w punktach handlowych oferujących w sprzedaży sprzęt elektroniczny.

Należy postępować zgodnie z obowiązującymi w Polsce przepisami dotyczącymi selektywnej zbiórki urządzeń elektrycznych i elektronicznych. Prawidłowa gospodarka odpadami pomaga uniknąć potencjalnych skutków dla środowiska i zdrowia ludzi wynikających z obecności w sprzęcie niebezpiecznych: substancji, mieszanin oraz części składowych.

### SYMBOL SELEKTYWNEGO ZBIERANIA

Ten symbol oznacza, że zużytego sprzętu nie można umieszczać łącznie z innymi odpadami (2012/19/UE).

## 20. Informacje dotyczące zgodności z przepisami UE

**C E** MEDION AG oświadcza niniejszym, że urządzenie radiowe typu MD 43750 spełnia wymagania określone w dyrektywie 2014/53/UE [(dyrektywa radiowa), w dyrektywie 2009/125/WE (dyrektywa w sprawie ekoprojektu) oraz w dyrektywie 2011/65/UE (dyrektywa RoHS)]. Pełny tekst deklaracji zgodności UE jest dostępny na stronie: [www.medion.com/conformity](http://www.medion.com/conformity).

## 21. Dane techniczne

Informacje ogólne	
Wymiary (szer. x wys. x gł.)	263 mm x 55 mm x 130 mm
Masa	806 g (urządzenie)
Parametry otoczenia	
Temperatura	Podczas pracy: od 0°C do +35°C Podczas przechowywania: od 0°C do +35°C
Wilgotność (bez kondensacji)	Podczas pracy: <80% Podczas przechowywania: <85%
Zasilacz sieciowy	
	
Producent	Dong Guan Reyi Power Electronics Co.,Ltd., Chiny Importer: MEDION AG Am Zehnthof 77 45307 Essen Niemcy Numer w rejestrze handlowym: HRB 13274
Oznaczenie modelu	RY15K050200EU

Napięcie wejściowe / prąd / wejściowa częstotliwość prądu przemiennego	100–240 V~, 50/60 Hz, 0,3 A
Napięcie wyjściowe / prąd	5,0 V === 2,0 A
Moc wyjściowa	10,0 W
Średnia sprawność podczas pracy	79,32%
Sprawność przy niskim obciążeniu (10%)	78,57%
Zużycie energii w stanie bez obciążenia	0,060 W
Radio	
Moc wyjściowa	2 x 3,0 W RMS
Pasma FM	87,5–108 MHz
Pasma DAB	174,928–239,200 MHz
Liczba pozycji, pod którymi można zapisać stacje radiowe w pamięci	40 (FM), 40 (DAB)
Napięcie wejściowe/prąd wejściowy	5,0 V === 2,0 A
Bluetooth	
Zakres częstotliwości Bluetooth	2402–2480 MHz
Maks. moc nadawcza	< 10 dBm

## 22. Informacje serwisowe

Jeżeli stwierdzisz, że urządzenie nie działa w sposób zgodny z Twoimi życzeniami lub oczekiwaniami, skontaktuj się z naszym serwisem. Możesz się skontaktować z nami różnymi dostępnymi drogami:

- Możesz także skorzystać z naszego formularza kontaktu dostępnego pod adresem [www.medion.com/contact](http://www.medion.com/contact).
- Oczywiście nasz zespół serwisowy jest również dostępny przez naszą infolinię.

Czas pracy	Infolinia konsumenta
pon.–pt.: 08:00–18:00	☎ 022 / 397 4335