

## **INSTRUKCJA OBSŁUGI KARTA GWARANCYJNA**

USER MANUAL, WARRANTY CARD

BENUTZERHANDBUCH, GARANTIEKARTE

РУКОВОДСТВО ПОЛЬЗОВАТЕЛЯ,

ГАРАНТИЙНЫЙ ТАЛОН



**WENTYLATORY DOMOWE  
DOMESTIC FANS  
HAUSHALTSVENTILATOREN  
БЫТОВЫЕ ВЕНТИЛЯТОРЫ**

**STYL 100 / 120 / 150 / 200  
STYL II 100 / 120 / 150  
POLO 100 / 120 / 150  
NV 100 / 120 / 150**

# Styl, Styl II, Polo, NV

PL SPOSÓB MONTAŻU

RUS ИНСТРУКЦИЯ МОНТАЖА

GB INSTALLATION INSTRUCTIONS

D MONTAGEANLEITUNG

F INSTRUCTION DE MONTAGE

E INSTRUCCIÓN DEL MONTAJE

UA ІНСТРУКЦІЯ ПО МОНТАЖУ

I ISTRUZIONE PER IL MONTAGGIO

P INSTRUÇÃO DE MONTAGEM

NL MONTAGEHANDLEIDING

T MONTAVIMO INSTRUKCIJA

V MONTĀŽAS INSTRUKCIJA

SP MONTAAŽI INSTRUKTSIOON

CZ NÁVOD K MONTÁŽI

SK NÁVOD NA MONTÁŽ

H ÖSSZESZERELÉSI ÚTMUTATÓ

BG ИНСТРУКЦИЯ ЗА МОНТАЖ

RO INSTUCȚIUNI DE MONTAJ

GR ΟΔΗΓΙΕΣ ΣΥΝΑΡΜΟΛΟΓΗΣΗΣ

AE : تعلیقات التجميع

(E) (I) (P) (NL) (RUS) (LT) (LV) (EST) (UA) (CZ) (SK) (H) (BG) (RO) (GR) (AE)

(PL)

Dziękujemy Państwu za zakup naszego produktu. Jesteśmy przekonani, że spełni on wszelkie Państwa oczekiwania.

Życzymy bezawaryjnej eksploatacji i zadowolenia z dokonanego wyboru.

(RUS)

Мы благодарим Вас за покупку нашего продукта. Мы убеждены, что он исполнит все Ваши ожидания. Мы желаем безаварийной эксплуатации и удовлетворения из совершенного выбора.

(GB)

Thank you for purchasing this product. We are confident it will fulfil your requirements and satisfaction.

(D)

Wir danken Ihnen für den Kauf unseres Produktes und sind fest davon überzeugt, dass es Ihren Erwartungen entsprechen wird.

(F)

Nous vous remercions d'avoir bien voulu acheter notre produit. Nous sommes convaincus que notre produit couvrira toutes vos attentes. Nous vous souhaitons son exploitation sans défauts et nous sommes persuadés que vous soyez contents de la choix de notre produit.

(LV)

Pateicamies Jums, ka iegādājāties mūsu produktu. Esam pārliecināti, ka tas piepildīs visas Jūsu cerības. Novēlam produktam ekspluatēt bez bojājumiem un būt apmierinātiem par izdarīto izvēli.

(EST)

Täname Teid meie toote ostu eest. Oleme veendunud, et ta vastab Teie ootustele. Soovime avariivaba kasutamist ja rahulolu toote valiku üle.

(E)

Les agradecemos mucho la compra de nuestro producto. Estamos convencidos de que cumplirá todo lo que esperen. Les deseamos una explotación sin ninguna avería y que estén Ustedes contentos de haber elegido nuestro producto.

(I)

Vi ringraziamo per aver acquistato il nostro prodotto. Siamo convinti che soddisferà appieno le Vostre aspettative. Auguriamo il buon utilizzo e un buon lavoro.

(P)

Agradecemos-lhes a compra do nosso produto. Estamos convencidos de que cumpra todos os seus desejos. Desejamos-lhes uma exploração sem panes e a satisfação da compra.

(NL)

Dank u voor de aankoop van ons product. We zijn ervan overtuigd, dat het aan uw verwachtingen zal voldoen. We wensen u een probleemloos gebruik van het toestel en hopen dat u tevreden zult zijn van uw aankoop.

(LT)

Dėkojame Jums, kad renkatės mūsų produkciją. Mes esame įsitikinę, kad jis išpildys visus Jūsų lūkesčius. Linkime Jums geros ir praktiškos eksploatacijos.

(H)

Köszönjük, hogy termékünket megvásárolta, meggyőződésünk, hogy minden várakozásuknak megfelelel. Problémamentes használatot és a sok örömet kívánunk a választott termékhez.

(BG)

Благодарим Ви за покупката на нашия продукт. Убедени сме, че той ще удовлетвори напълно Вашите очаквания. Надяваме се, че ще останете доволни от решението си да използвате тази стока.

**(UA)**

Ми дякуємо Вам за придбання нашого продукту.  
Ми переконані, що він виповнить всі ваші очікування.  
Ми бажаємо Вам безаварійної роботи та задоволення  
власним вибором.

**(CZ)**

Děkujeme Vám za koupi našeho výrobku. Jsme přesvědčeni,  
že splní veškeré Vaše požadavky. Přejeme Vám bezporuchový  
provoz a spokojenost při volbě nákupu.

**(SK)**

Ďakujeme Vám za nákup našeho výrobku. Sme presvedčení,  
že splní všetky Vaše očakávania. Prajeme Vám bezporuchový  
prevádzku a veľa radosť z Vašeho výberu.

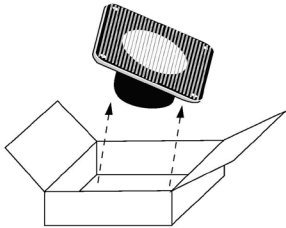

1

**(RO)**

Mulțumim că ați ales acest produs. Avem convingerea  
că el vă va satisface toate așteptările.  
Dorim să fiți mulțumiți de decizia pe care ați făcut-o, folosind  
acest produs

**(GR)**

Ευχαριστούμε που αγοράσατε το προϊόν μας. Είμαστε βέβαιοι  
ότι πληροί όλες τις απαιτήσεις σας. Ευχόμαστε να μείνετε  
ευχαριστημένοι από την απόφασή σας να χρησιμοποιήσετε  
το προϊόν μας.

**(AE)**

شكراً لشرائك منتجنا ونحن واثقون أنه سوف يرضي توقعات  
و نتمنى إفتتاحك و رضاك لاختيارك منتجاتنا

- (PL)** Rozpakuj produkt i sprawdź, czy nie ma widocznych uszkodzeń.
- (RUS)** Распакуй продукт и проверь нет ли видимых повреждений.
- (GB)** Examine the product and verify there are no visible signs of damage
- (D)** Gerät auspacken und auf Transportschaden prüfen.
- (F)** Déballez le produit et vérifiez s'il n'y a pas d'endommagements visibles.
- (E)** Desempaqueta el producto y verifica si no hay deterioraciones visibles.
- (I)** Aprire la confezione e controllare che il prodotto non abbia difetti.
- (P)** Desembale o produto e verifique se não há danos visíveis.
- (NL)** Pak het product uit en controleer of het niet zichtbaar beschadigd is.
- (LT)** Atidarykite pakuotę ir patikrinkite ventiliatoriaus korpuso būklę (tūrikimai, deformavimas).
- (LV)** Izsaiņojiet produktu un pārbaudiet, vai nav redzamu bojājumu.
- (EST)** Paki toode lahti ja kontrolli teda nähtavate vigade suhtes.
- (UA)** Розкрийте продукт та перевірте чи нема зовнішніх пошкоджень.
- (CZ)** Rozbal výrobek a zkontroluj, zda není viditelně poškozen.
- (SK)** Rozbaľte zariadenie a skontrolujte či nie je viditeľne poškodené.
- (H)** Csomagolja ki a terméket, majd ellenőrizze nincs-e rajta látható sérülés
- (BG)** Разопакувайте продукта и го проверете за евентуални видими дефекти.
- (RO)** Scoateți produsul din cutie și verificați dacă nu prezintă vreun defect
- (GR)** Αφαιρέστε το προϊόν από τη συσκευασία και βεβαιωθείτε ότι δεν υπάρχουν φθορές.
- (AE)** لدى استلام المنتج تفحصه و تبين خلوه من أي تلف.

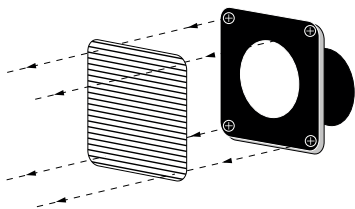

# 2

**PL** Zdemontuj kratkę.

**RUS** Демонтируй решётку.

**GB** Remove the cover off the fan housing.

**D** Gitter demontieren.

**F** Démontez la grille.

**E** Desmonta la rejilla.

**I** Togliere la griglia di protezione.

**P** Desmonte a grade.

**NL** Demonteer het rooster.

**LT** Nuimkite ventiliatoriaus groteles.

**LV** Noņemiet režģi.

**EST** Demonteer viõre.

**UA** Демонтуйте решітку.

**CZ** Demontuj mřížku.

**SK** Odmontujte mriežku.

**H** Szerelje le a rácsot.

**BG** Демонтирайте решетката.

**RO** Desfaceți grila ventilatorului (capacul frontal).

**GR** Αποσυναρμολογήστε το τμήμα της περσίδας.

**AE** انزع غطاء علبة المروحة.

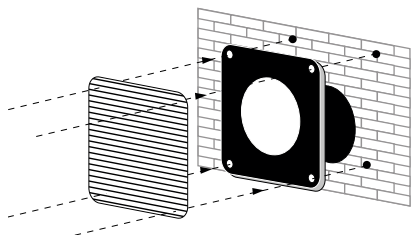

# 3

**PL** Zaznacz punkty mocowania wentylatora.

**RUS** Обозначь пункты прикрепления вентилятора.

**GB** Carefully mark the points of the screwfixing centers.

**D** Stellen für Festigungslöcher markieren.

**F** Répérez les points de fixation du ventilateur.

**E** Marca los puntos de sujeción del extractor.

**I** Segnare punti di fissaggio del ventilatore.

**P** Marque os pontos de montagem do ventilador.

**NL** Duid de bevestigingspunten van de ventilator aan.

**LT** Pasižymėkite ventiliatoriaus tvirtinimo vietas.

**LV** Atzīmējiet ventilatora piestiprināšanas punktus.

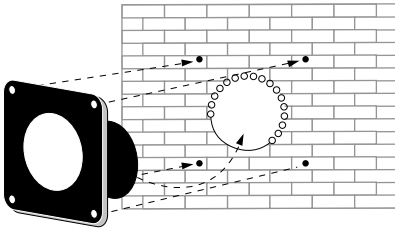

4

- (EST) Märgista ventilaatori kinnituspunktid.
- (UA) Визнач місце кріплення вентилятора.
- (CZ) Označ místa připevnění ventilátoru.
- (SK) Naznačte miesta pripojenia ventilátora.
- (H) Jelölje be a ventilátor rögzítési pontjait.
- (BG) Отбележете точките за монтаж на вентилатора.
- (RO) Însemnați punctele în locul unde doriți să montați ventilatorul.
- (GR) Σημειώστε τα σημεία στερέωσης του εξαρτητήρα.
- (AE) **جهاز بدقة تعليمات تركيب المروحة.**

- (PL) Przygotuj otwory montażowe.
- (RUS) Приготовь монтажные отверстия.
- (GB) Carefully prepare the points of the fan mountings.
- (D) Montagelöcher vorbereiten.
- (F) Préparez les orifices pour le montage.
- (E) Prepara las aberturas del montaje.
- (I) Preparare i fori di montaggio.
- (P) Prepare as aberturas de montagem.
- (NL) Bereid de montageopeningen voor.
- (LT) Paruoškite montavimo skyles.
- (LV) Sagatavojiet montāžas caurumus.
- (EST) Valmista ette montaažiavaused.
- (UA) Підготувати монтажні отвори.
- (CZ) Příprav otvory pro montáž.
- (SK) Pripravte otvor k montáži.
- (H) Fúrja ki a nyílásokat.
- (BG) Подгответе отворите за монтаж.
- (RO) Așezați pe perete baza ventilatorului.
- (GR) Ετοιμάστε τα ανοίγματα της συναρμολόγησης.
- (AE) **قم بتجهيز فتحات التركيب.**

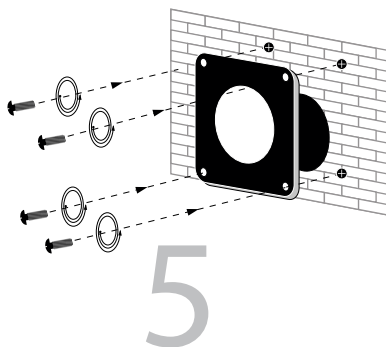

**PL** Przymocuj wentylator do ściany.

**RUS** Прикрепи вентилятор.

**GB** Attach the fan to the wall.

**D** Ventilator festigen.

**F** Fixez le ventilateur.

**E** Coloca el extractor.

**I** Fissare il ventilatore.

**P** Fixe o ventilador.

**NL** Bevestig de ventilator.

**LT** Pritvirtinkite ventilatoriui.

**LV** Piestipriniet ventilatoru.

**EST** Kinnita ventilaator.

**UA** Прикріпити вентилятор.

**CZ** Připevni ventilátor.

**SK** Uchyt'te ventilátor.

**H** Rögzítse a ventilátort.

**BG** Поставете вентилатора.

**RO** Fixați ventilatorul pe perete.

**GR** Στερεώστε τον εξαεριστήρα.

**AE** ثبت المروحة.

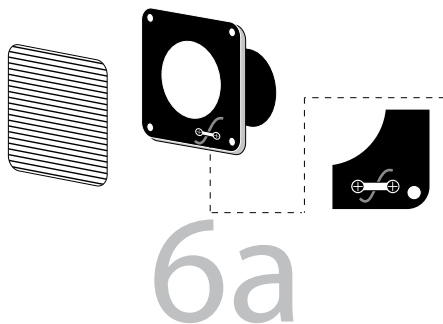

**PL** Przygotuj przyłącze elektryczne, montaż kabla z przodu obudowy.

**RUS** Приготовте прибор для электрического подключения. Кабель монтируется с передней части корпуса.

**GB** Prepare the electrical terminals at the front of the casing.

**D** Elektroanschluss vorbereiten; Kabelmontage am Gehäuseaufputz.

**F** Préparez la prise électrique, la fixation du câble étant à la face du couvercle.

**E** Prepara la tubuladora eléctrica; montaje del cable por delante de la caía.

**I** Preparare la presa elettrica; il montaggio del cavo davanti alla copertura di protezione.

**P** Prepare o borne eléctrico; montagem do cabo de frente da carcaça.

**NL** Bereid de elektrische aansluiting voor; monteer de kabel vooraan de ombouw.

**LT** Paruoškite elektros įtaisus, kurie bus tvirtinami prie ventilatoriaus; laidų pajungimas iš apatinės ir nugarinės pusių

**LV** Sagatavojiet elektriskos pievadus; montāžas kabeli no virsbūves priekšpusēs.

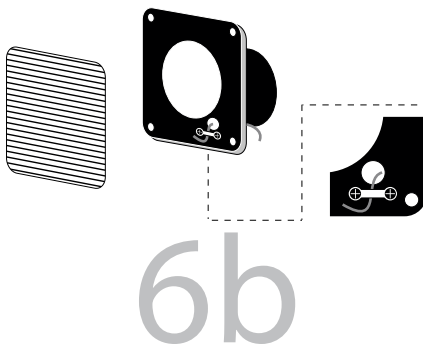

- (EST)** Valmista ette elektrijuhmed; kaabli montaaž ümbrise eesküljelt.
- (UA)** Приготуйте прилад до електричного підключення. Кабель монтується з передньої частини корпусу.
- (CZ)** Příprav elektrickou přípojku; montáž kabele z přední strany krytu.
- (SK)** Pripravte elektrické pripojenie; montáž kábla z prednej časti krabice.
- (H)** Készítse elő az elektromos csatlakozást; a kábel csatlakozás a burkolat elején.
- (BG)** Подгответе електрически вход. Монтирайте кабела в съответните изводи.
- (RO)** Pregătiți cablul de alimentare; trageți firele prin partea din față a carcasei.
- (GR)** Ετοιμάστε την ηλεκτρική κλέμμη. Σύνδεση καλωδίου στο εμπρόσθιο μέρος του περιβλήματος.
- (AE)** جهاز الوصلات الكهربائية، مكان دخول الكابلات في الجزء الأمامي.

- (PL)** Przygotuj przyłącze elektryczne, montaż kabla z tyłu obudowy.
- (RUS)** Приготовь электрический кабель; Монтаж кабеля из задней части обшивки.
- (GB)** Prepare the electrical terminals at the rear of the casing.
- (D)** Elektroanschluss vorbereiten; Kabelmontage am Gehäuseunterputz.
- (F)** Préparez la prise électrique, la fixation du câble étant au dos du couvercle.
- (E)** Prepara la tubuladora eléctrica; montaje del cable por detrás de la caja.
- (I)** Preparare la presa elettrica; il montaggio del cavo dietro la copertura di protezione.
- (P)** Prepare o borne elétrico; montagem do cabo por trás da carcaça.
- (NL)** Bereid de elektrische aansluiting voor; monteer de kabel achteraan de ombouw.
- (LT)** Paruoškite elektros įtaisus, kurie bus tvirtinami prie ventiliatoriaus; kabelio montavimas iš galinės korpuso pusės.
- (LV)** Sagatavojiet elektriskos pievadus; montāžas kabeli no virsbūves aizmugures.
- (EST)** Valmista ette elektrijuhmed; kaabli montaaž ümbrise tagaküljelt.
- (UA)** Приготуйте прилад до електричного підключення. Кабель монтується з тильної сторони.
- (CZ)** Příprav elektrickou přípojku; montáž kabele ze zadní strany krytu.
- (SK)** Pripravte elektrické pripojenie; montáž kábla zo zadnej časti krabice.
- (H)** Készítse elő az elektromos csatlakozást; a kábel csatlakozás a burkolat mögött.
- (BG)** Подготви ел. захранване; монтирай на проводника отзад.
- (RO)** Pregătiți cablul de alimentare; trageți firele prin partea din spate a carcasei.
- (GR)** Προετοιμάστε τη μόνωση του ηλεκτρικού καλωδιακού ακροδέκτη από την πίσω πλευρά του καλύμματος του περιβλήματος.
- (AE)** جهاز الوصلات الكهربائية، مكان دخول الكابلات في الجزء الخلفي.

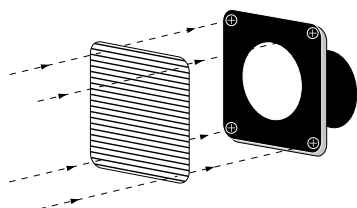

7

- (PL) Zamontuj kratkę przednią.
- (RUS) Установи переднюю решётку.
- (GB) Attach the front of the grill.
- (D) Frontgitter montieren.
- (F) Démontez la grille de face.
- (E) Instala la rejilla delantera.
- (I) Mettere la griglia anteriore.
- (P) Monte a grade de frente.
- (NL) Monteer het rooster vooraan.
- (LT) Uždėkite ventiliatoriaus grotelės.
- (LV) Uzmontējiet priekšējo režģi.
- (EST) Monteeri eesmine võre.
- (UA) Встановити передню решітку.
- (CZ) Připevni čelní mřížku
- (SK) Namontujte mriežku.
- (H) Rögzítse az elülső rácsot.
- (BG) Поставете предната решетка.
- (RO) Montați grila.
- (GR) Συναρμολογήστε την μπροστινή περσίδα.
- (AE) قم بتكيب الشبكة الأمامية.

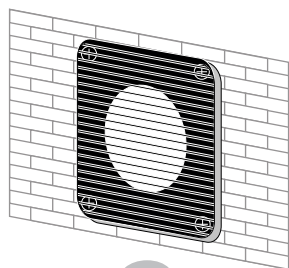

8

- (PL) Uruchom wentylator.
- (RUS) Запусти оборудование.
- (GB) Test and then activate the fan.
- (D) Das Gerät in Betrieb setzen.
- (F) Mettez l'appareil en marche.
- (E) Pon en marcha el aparato.
- (I) Avviare il dispositivo.
- (P) Ponha em movimento a máquina.
- (NL) Schakel het toestel aan.
- (LT) Įjunkite prietaisą.
- (LV) Iedarbiniet ierīci.
- (EST) Käivita seade.



- UA** Увімкни обладнання.
- CZ** Zapni zařízení.
- SK** Zapnite zariadenie.
- H** Indítsa be a készüléket.
- BG** Включете уреда.
- RO** Acționați ventilatorul și verificați dacă funcționează corect.
- GR** Ενεργοποιήστε τη συσκευή.
- AE** قم بتشغيل الجهاز.

**PL** INSTRUKCJA REGULACJI WENTYLATORA

**RUS** ИНСТРУКЦИЯ МОНТАЖА ЭЛЕКТРОНИКИ

**GB** CONTROLS AND REGULATION INSTRUCTIONS

**D** BEDIENUNGSANLEITUNG ZUR EINSTELLUNG DER ELEKTRONIK

**F** INSTRUCTION DU RÉGLAGE DE L'ÉLECTRONIQUE.

**E** INSTRUCCIÓN DE REGULACIÓN DE ELECTRÓNICA

**I** ISTRUZIONI PER LA REGOLAZIONE DELL'IMPIANTO ELETTRONICO

**P** INSTRUÇÃO DE MONTAGEM DA ELECTRÓNICA

**NL** MONTAGEHANDLEIDING VOOR DE ELEKTRONICA

**LT** ELEKTRONIKOS REGULIAVIMO INSTRUKCIJA

**LV** ELEKTRONIKAS MONTĀŽAS INSTRUKCJA

**EST** ELEKTRONIKASEADME MONTAŽI INSTRUKTSIOON

**UA** ІНСТРУКЦІЯ ЕЛЕКТРИЧНОГО МОНТАЖУ

**CZ** NÁVOD K OBSLUZE REGULACE ELEKTRONIKY

**SK** NÁVOD REGULACIE ELEKTRONIKY

**H** AZ ELEKTRONIKA ÖSSZESZERELÉSI ÚTMUTATÓJA

**BG** ИНСТРУКЦИЯ ЗА РЕГУЛИРАНЕ НА ЕЛЕКТРОНИКАТА

**RO** INSTRUCȚIUNI PENTRU REGLAJUL DISPOZITIVELOR ELECTRONICE

**GR** ΟΔΗΓΙΕΣ ΓΙΑ ΤΗΝ ΗΛΕΚΤΡΟΝΙΚΗ ΡΥΘΜΙΣΗ

**AE** تعليمات التوصيلات الكهربائية:

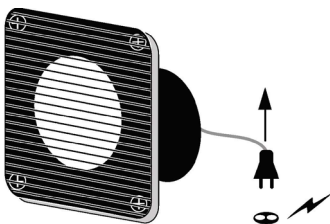

1

- PL** Odłącz wentylator z sieci elektrycznej.
- RUS** Отдели установление от электрической сети.
- GB** Disconnect the fan from the mains.
- D** Gerät vom Netz trennen.
- F** Coupez l'alimentation électrique de l'appareil.
- E** Desconecta el aparato de la red eléctrica.
- I** Staccare il dispositivo dalla rete elettrica.
- P** Desligue a máquina da rede eléctrica.
- NL** Ontkoppel het toestel van het stroomnet.

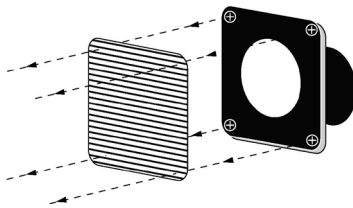

# 2

- LT** Atjunkite prietaisą nuo elektros tinklo.
- LV** Atvienojiet ierīci no elektrotīkla.
- EST** Võta seade elektrivõrgust välja.
- UA** Від'єднати прилад від електричної мережі.
- CZ** Odpoj zařizení z elektrické sítě.
- SK** Vypnite zariadenie od elektrickej siete.
- H** Kapcsolja ki a berendezést az elektromos hálózattól.
- BG** Изключете уреда от контакта.
- RO** Deconectați dispozitivul de la rețea.
- GR** Βγάλετε τη συσκευή από την πρίζα.
- AE** اقطع التيار الكهربائي عن الجهاز.

- PL** Zdemontuj kratkę.
- RUS** Демонтируй решётку.
- GB** Remove the grill.
- D** Gitter demontieren.
- F** Démontez la grille.
- E** Desmonta la rejilla.
- I** Togliere la griglia.
- P** Desmante a grade.
- NL** Demonteer het rooster.
- LT** Nuimkite ventiliatoriaus grotelės.
- LV** Noņemiet režģi.
- EST** Demonteerri võre.
- UA** Демонтуй решітку.
- CZ** Demontuj mřížku.
- SK** Odmontujte mriežku.
- H** Szerelje le a rácsot.
- BG** Сваляте решетката.
- RO** Desfaceți capacul grila.
- GR** Αποσυναρμολογήστε το τμήμα της περσίδας.
- AE** قم بفك الجهاز الخاص بالشبكة.

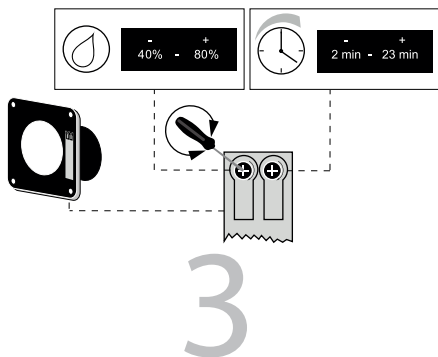

- PL** Model z higrostatem- wentylator jest aktywowany, gdy wilgotność osiągnie ustalony poziom. Timer i higrostat można regulować za pomocą śrubokręta.
- RUS** Вентилятор с системой WCH - с помощью отвертки отрегулировать время и (или) уровень влажности.
- GB** Humidity fan model; the fan is activated when the humidity increases above a registered level. The compensating fan timer can also be set with a screwdriver
- D** Ventilator mit Nachlauf und Feuchtesensor(WCH)-mit Hilfe eines Schraubendrehers wird die Arbeitszeit und/oder der Feuchtgrad eingestellt.
- F** Ventilateur est équipé de circuit WCH à l'aide d'un tournevis réglez le temps de travail et/ou le degré hygrométrique.
- E** El extractor con el sistema WCH - Con la ayuda de un destornillador se puede programar el tiempo del trabajo y/o el nivel de humedad.
- I** Il ventilatore con il sistema WCH tramite il cacciavite mettere il tempo di lavoro e/o il livello d'umidità.
- P** Ventilador com o sistema WCH com uma chave de parafusos ponha o tempo do trabalho e/ou o nível de humidade.
- NL** Ventilator met WCH - systeem stel de werkingsduur en/of het vochtigheidsniveau in met behulp van een schroevendraaier.
- LT** Ventiliatorius su taimeriu ir hidrostatu WCH - atsuktuvo pagalba yra reguluojami ventiliatoriaus veikimo laikas ir drėgmės lygis.
- LV** WCH sistēmas ventilators - ar skrūvgrīeža palīdzību uzstādiēt darba laiku un/vai mitruma līmeni.
- EST** Ventilaator süsteemiga WCH (väljalülitussüsteemi ja niiskusanduriga) - reguleeri krükikeeraja abil tööaja kestus ja/või niiskustase.
- UA** Вентилятор системи WCH регулюється за допомогою викрутки та встановлюється необхідний час( таймер) або вологість повітря (датчик вологості) .
- CZ** Ventilátor s obvodem WCH pracovní doba a nebo stupeň vlhkosti se nastavuje pomocí šroubováku.
- SK** Ventilátor so systémom WCH - pri použití skrutkovača nastavte čas práce a stupeň vlhkosti.
- H** WCH rendszerrel szerelt ventilátor csavarhúzó segítségével állítsa be a munkaidőt és/vagy a nedvességtartalom szintjét.
- BG** Вентилятор с датчик за влажност WCH - настройте желаното работно време и нивото на влажност с помощта на ключа.
- RO** Ventilator cu senzor de umiditate. Reglați perioada de funcționare a temporizatorului și nivelul de acționare al senzorului de umiditate cu ajutorul unei șurubelnițe.
- GR** Εξαρτηστήρας με αισθητήρα υγρασίας. Καθορίστε τον ζητούμενο χρόνο λειτουργίας και το επίπεδο υγρασίας με ένα κλειδί.
- AE** المروحة مزودة بحساس للرطوبة قابل للضبط قم باختيار الفترة الزمنة المطلوبة للتشغيل ومستوى الرطوبة المطلوبة، وذلك باستخدام مفك.

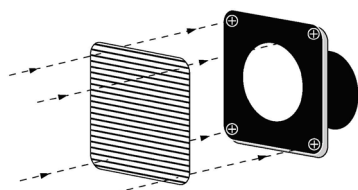

- PL** Zamontuj kratkę przednią.
- RUS** Установи раньше снимаемую решётку.
- GB** Replace the grill.
- D** Das früher demontierte Gitter wieder montieren.
- F** Fixez la grille ultérieurement démontée.
- E** Instala la rejilla que antes se había quitado.
- I** Rimettere la griglia.
- P** Monte a grade desmontada anteriormente.
- NL** Monteer het rooster terug.
- LT** Uždėkite ventiliatoriaus grotelės.
- LV** Uzmontējiet iepriekš noņemto režģi.

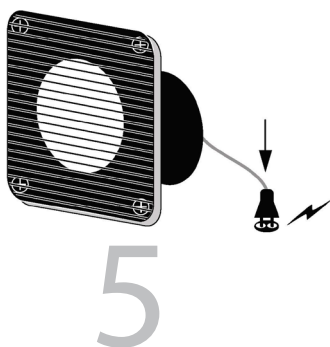

- (EST) Monteeri uuesti eelnevalt demonteeritud võre.
- (UA) Встановіть раніше зняту решітку.
- (CZ) Namontujte dříve odmontovanou mřížku.
- (SK) Namontujte skôr odstránenú mriežku.
- (H) Szerelje fel a korábban leszerelt rácsot.
- (BG) Монтирайте решетката на вентилатора.
- (RO) Ansamblați capacul-grila.
- (GR) Συναρμολογήστε το τμήμα της περίσιδας που αποσυναρμολογήσατε προηγουμένως.
- (AE) ركب اجزاء الخاص بالشبكة السابق فكها.
- (PL) Podłącz wentylator do sieci elektrycznej.
- (RUS) Подключи установку в электрическую сеть.
- (GB) Connect the fan to the mains.
- (D) Das Gerät dem elektrischen Netz anschließen.
- (F) Alimentez l'appareil au réseau électrique.
- (E) Conecta el aparato con la red eléctrica.
- (I) Attaccare la corrente elettrica.
- (P) Ligue a máquina à rede eléctrica.
- (NL) Schakel het toestel aan op het stroomnet.
- (LT) Įjunkite prietaisą.
- (LV) Pievienojiet ierīci pie elektrotīkla.
- (EST) Ühenda seade elektrivõrku.
- (UA) Підключіть вентилятор до електричної мережі.
- (CZ) Zapojte zařízení do elektrické sítě.
- (SK) Zapnite zariadenie do elektrickej siete.
- (H) Csatlakoztassa a berendezést az elektromos hálóra.
- (BG) Включете уреда в контакта.
- (RO) Alimentați dispozitivul la rețea.
- (GR) Βάλτε τη συσκευή στην πρίζα.
- (AE) وصل الجهاز بالتيار الكهربائي.

## PL UWAGI:

1. Przy podłączeniu do sieci elektrycznej należy zastosować się do odpowiednich przepisów.
2. Podłączenie do sieci elektrycznej powinno być dokonane przez osobę mającą uprawnienia SEP1.
3. Przed przystąpieniem do czynności konserwacyjnych lub regulacyjnych, należy odłączyć wentylator od sieci elektrycznej!
4. Instalacja elektryczna musi zawierać wyłącznik, w którym odległość pomiędzy stykami wszystkich biegunów wynosi nie mniej niż 3 mm.
5. Należy przedsięwziąć odpowiednie środki dla uniknięcia odwrotnego przepływu gazów do pomieszczenia z otwartego przewodu kominowego lub innych urządzeń z otwartym ogniem.
6. Wszystkie czynności konserwacyjne, należy wykonywać w szczególniejszym odłączeniu wentylatora z sieci elektrycznej. Nawet jeśli wentylator nie pracuje!
7. Producent zastrzega sobie prawo do dokonywania zmian konstrukcyjnych, wynikających z postępu technologicznego.

## RUS ВНИМАНИЯ:

1. При подключении к электрической сети придерживаться следующих правил.
2. Подключение к электрической сети должно проводиться квалифицированным электриком!
3. Перед приступлением к работе, полагаются отключить вентилятор от сети!
4. Электрическая инсталляция должна иметь выключатель, в котором отсечка между стыками всех полюсов выводит не меньше чем 3мм
5. надо предпринять соответствующие шаги для повторного избегания попадания газом в помещение с дымоходом или других источников открытого огня.
6. Необходимо надлежит проводить когда вентилятор выключен с сети, даже когда он выключен!
7. Производитель оставляет за собой право для совершения изменений конструктивных, вытекающих из технического прогресса.

## GB REMARKS:

1. Obey the relevant rules when plugging in.
2. The electrical connection should only be made by a qualified and licensed electrician.
3. Disconnect the mains before maintenance.
4. Installing the wiring must take place using the provided cut-out. The range between the pole joints should be not less than 3mm.
5. The fan must not be inhibited by downdrafts or open fire devices.
6. All fan's maintenance activity could be done after previous cut out the current, even if the fan is not in operation.
7. Manufacturer keeps the right to implement a construction improvements as a result of technical development.

## D ANMERKUNGEN:

1. Beim Anschluss dem elektrischen Netz bestimmte Vorschriften beachten
2. Der elektrische Anschluss soll von einem qualifizierten Elektriker gemacht werden.
3. Bevor Regulierungs- und Konservierungsarbeiten den Ventilator vom Netz trennen.
4. Elektrische Installation soll einen Schalter beinhalten, in dem der Abstand zwischen allen Polen nicht geringer als 3 mm ist.
5. Alle Maßnahmen zur Vermeidung des Rückflusses von Abgasen in den Raum ergreifen
6. Alle Konservierungsarbeiten nach der früheren Trennung vom Netz machen. Auch wenn der Ventilator nicht arbeitet!
7. Der Hersteller hat das Recht auf Konstruktionsänderungen, welche aus technischem Fortschritt resultieren.

## NL OPMERKINGEN:

1. Bij het aanschakelen van het toestel op het stroomnet moet u zich houden aan de toepasselijke voorschriften.
2. De aanschakeling van het toestel op het stroomnet moet uitgevoerd worden door een bekwaam elektricien met gepaste kwalificaties!
3. Voordat u onderhouds- of instellingswerkzaamheden verricht, moet u de ventilator van het stroomnet ontkoppelen!
4. De elektrische installatie moet uitgerust zijn met een stroomonderbreker, waarvan de afstand tussen de contacten van alle polen minimum 3 mm bedraagt.
5. U dient de nodige maatregelen te nemen om te voorkomen dat er gasen vanuit een open rookkanaal of andere toestellen met open vuur terugstromen naar de ruimte.
6. Bij onderhoudswerkzaamheden moet de ventilator steeds ontkoppeld zijn van het stroomnet, ook als het toestel niet werkt!
7. De producent behoudt zich het recht voor om wijzigingen in de constructie aan te brengen als gevolg van technische innovaties.

## H MEGLEGÉSEK:

1. Az elektromos hálózatra történő csatlakozás előtt, bizonyosodjon meg a vonatkozó előírások betartásáról!
2. Az elektromos hálózatra való csatlakozást „SEP” képesítésű rendelkező szakember végezheti el.
3. Karbantartási vagy beállítási teendők előtt ki kell kapcsolni a készüléket az elektromos hálózatról.
4. Az elektromos hálózattal tartalmaznia kell egy kapsolót melynek polsai közötti távolság legalább 3 mm.
5. Megfelelő lépések megtétele szükséges annak érdekében, hogy nyílt lángot használó berendezések vagy nyílt égésterű kéményekről visszatérő gázok ne kerüljenek a készülékre.
6. Mindenképp karbantartási tevékenység csak az elektromos áramból való kikapcsolás után végezhető, még akkor is, ha a ventilátor nem dolgozik.

## LT PASTABOS:

1. Jungiant prie elektros tinklo, reikia laikytis atitinkamų taisyklių ir saugos reikalavimų.
2. Prijungimas prie elektros tinklo, turėtų būti atliktas kvalifikuoto elektriko.
3. Prieš ventiliatoriaus montavimą ir reguliavimą būtina į atjungti nuo elektros tinklo.
4. Elektrikų instaliacija turi turėti jungiklį, kuriam atstarpas tarp polių būtų mažiausiai 3 mm.
5. Soudávání elektrické instalace musí být vypraven, ve kterém vzdálenost mezi kontakty všech pólů je alespoň 3mm.
6. Provedte vhodné opatření zamezující opačnou toku plynu z otevřeného kominového kanálu nebo jiných hořících zařízení.
7. Veškeré údržbové činnosti lze provádět jen po předchozím odpojení ventilátoru z elektrické sítě, také v případě kdy ventilátor nepracuje!
7. Vyrobcie si vyhradzuje právo na provádění konstrukčních změn, které vyplývají z technického pokroku.

## LV PIEZĪMES:

1. Prieņemot pie elektrotīkla, ir jāvadaš pēc atbilstošiem noteikumiem.
2. Ierīces pievienošanu pie elektrotīkla ir jāveic elektrotēlnīgim, kas ieguvis kvalifikāciju darbam ar SEP1
3. Pirms iekšservisēšanas vai regulēšanas darbu uzsākšanas, ventilators ir jāatvieno no elektrotīkla!
4. Elektriskajā instalācijā ir jābūt ar slēdzi, kura atstarp starp stāpēm kontakta poliēm ir vismaz 3mm.
5. Ir jānodrošina atbilstoši līdzekļi, kas pasargā no gāzes atgriešanās iekārtas iekšpusē no atvērta dūmvada vai citām tērēm ar atklātu uguni.
6. Visas iekšservisēšanas darības ir jāveic pēc tam, kad ventilators ir atvienots no elektrotīkla, arī tādā gadījumā, ja ventilators nestrādā!
7. Izstrādātājs saglabā sev tiesības veikt konstruktīvas produkta izmaiņas, kas izriet no tehnikas tālākas attīstības.

## F ATTENTION:

1. Avant de connecter au réseau électrique il faut suivre les réglementations requises.
2. L'alimentation au réseau électrique doit être effectuée par l'électricien qualifié!
3. Avant de procéder à la maintenance, il faut débrancher l'appareil du réseau électrique.
4. L'installation électrique doit posséder le disjoncteur dont la distance entre tous ses bornes électriques est égale au moins 3 mm.
5. Il faut préserver des moyens convenables afin d'éviter la contre-direction de passage des gaz vers les locaux.
6. Toutes les procédures de la maintenance, il faut les exécuter après le débranchement précédent du ventilateur du réseau électrique.
7. Le fabricant se réserve le droit à la mise en place des changements de la construction du produit résultant des progrès techniques.

## E PRECAUCIONES:

1. Conectando el aparato con la red eléctrica hay que seguir las normas fijadas.
2. El hecho de conectar con la red eléctrica debe ser realizado por un electricista cualificado y con el permiso!
3. Antes de empezar la acción de mantenimiento, o de regulación, hay que apartar el extractor de la red eléctrica.
4. La instalación eléctrica debe de tener el interruptor, en el que la distancia entre los platinos de todos los polos resulte no menor que 3 milímetros.
5. Hay que emprender las medidas de precaución adecuadas para evitar el paso contrario de los gases desde el canal abierto de la chimenea u otros aparatos con fuego abierto hasta el local.
6. Cualquier trabajo de mantenimiento deberá realizarse exclusivamente tras desconectar el extractor de la red eléctrica, incluso si no está puesto en marcha.
7. Con miras a una política encaminada a un constante perfeccionamiento del producto, los datos constructivos antes citados están sujetos a cambios sin previa notificación del productor.

## I OSSERVAZIONI:

1. Osservare le norme adeguate durante l'attacco alla rete elettrica.
2. L'attacco alla rete elettrica va eseguito da un tecnico specializzato in possesso delle abilitazioni!
3. Prima di eseguire i lavori di manutenzione o di regolazione staccare il ventilatore dalla rete elettrica!
4. L'impianto elettrico deve avere l'interruttore nel quale la distanza tra i contatti di tutti i poli e' meno di 3 mm
5. Munirsi di mezzi adeguati per evitare che il fumo non entri nell'abblazione dalla camera fumaia o dagli altri dispositivi con fuoco acceso.
6. Prima di eseguire la manutenzione staccare il ventilatore dalla rete elettrica anche se il ventilatore non e' in funzione!
7. Il costruttore si riserva il diritto di modificare il prodotto in caso di suo miglioramento tecnico.

## P NOTAS:

1. Ao ligar o rede eléctrica é preciso seguir regulacões adequadas.
2. Ligamento f rede eléctrica deve fazer-se por um electricista qualificado com autorizações!
3. Antes de realizar actividades de manutenção ou regulacão, é necessário desligar o ventilador da rede eléctrica.
4. Instalação eléctrica deve ter um interruptor, no qual a distancia entre os contactos de todos os pólos é de pelo menos 3mm
5. Preciso tomar precauções adequadas com objetivo de omitir o fluxo inverso de gases ao quarto do tub de chaminé aberto ou outros aparelhos com fogo aberto.
6. Todas as actividades de manutenção devem realizar-se depois de desligar primeiro o ventilador da rede eléctrica, mesmo se o ventilador não está a funcionar!
6. Qualquer reserva-se o direito de introduzir modificações em construo, de acordo do progresso técnico.

## EST MÄRKUSED:

1. Elektrivõrku ühendamiseks tuleb kindi pidada vastavatest eeskirjadest.
2. Elektrivõrku ühendamiselt peab teostama kvalifitseeritud elektrik.
3. Enne hooldus- või reguleerimistöid tuleb ventilator elektrivõrgust välja võtta.
4. Elektristallatsiooni peab olema väljalülit, kus klemmide poluste kontaktide vaheline kaugus ei ole väiksem kui 3 mm.
5. Tuleb rakendada vastavalt ahimõistele, et ära hoida gaaside vastassuunaline välguime ruumi avatud ahimõistele kaudu või muudest avatud tulega seadmetest.
6. Kõiki hooldustööd tuleb pärast eelnevat ventilatori väljalülitamist elektrivõrgust, isegi kui ventilator ei tööta.
7. Tootja jätab endale õiguse konstruktsioonimoodustuste tegemiseks vastavalt tehnika arengule.

## UA УВАГА:

1. Для підключення до електричної мережі необхідно знати відповідні правила.
2. Підключення до електричної мережі повинні виконувати кваліфіковані електрики.
3. Перед початком технічного обслуговування необхідно від'єднати вентилятор від електричної мережі
4. Електричне підключення повинно мати вимикач у якому відстані між стиками полюсів не перевищує 3 мм.
5. Необхідно прийняти відповідні дії, що до уникнення зворотного потраплення газів до приміщення з димоходу або інших джерел відкритого вогню
6. Всі дії що до обслуговування необхідно робити з вимкненим вентилятором від електромережі, навіть якщо він вимкнений.
7. Виробник залишає за собою право виконувати конструктивні зміни, в наслідок технічного прогресу.

## CZ UPOZORNĚNÍ:

1. Při zapojení na elektrickou síť se řiďte vhodnými předpisy.
2. Zapojení ventilátoru na elektrickou síť siveře osobě oprávněné s kvalifikací dle ČSN 34 3205 a vyhlášky ČÚP a ČBU o odborné způsobilosti v elektrotechnice č.50-51/1978 Sb.
3. Než přistoupíte k údržbovým činnostem, odpojte ventilátor od elektrické sítě!
4. Soudávání elektrické instalace musí být vypraven, ve kterém vzdálenost mezi kontakty všech pólů je alespoň 3mm.
5. Proveďte vhodné opatření zamezující opačnou toku plynu z otevřeného kominového kanálu nebo jiných hořících zařízení.
6. Veškeré údržbové činnosti lze provádět jen po předchozím odpojení ventilátoru z elektrické sítě, také v případě kdy ventilátor nepracuje!
7. Vyrobcie si vyhradzuje právo na provádění konstrukčních změn, které vyplývají z technického pokroku.

## SK POZNAMKY:

1. Zapínanie do elektrickej siete malo by byť vykonané v súlade s platnými predpismi.
2. Prijepenie do elektrickej siete malo by byť vykonané len kvalifikovaným elektrotechnikom s odbornou spôsobilosťou v elektrotechnike.
3. Udržbovacie a regulačné práce začínajú jedine po vypnutí ventilátora od elektrickej siete!
4. Elektrická inštalácia musí obsahovať vypínač, v ktorom vzdialenosť medzi kontakty všetkých pólů je ne menej 3mm.
5. Je nutné poskytnúť vhodné prostriedky pre ochranu pred protismerným pohybom plynov do miestnosti z otvoreného dymového kanála alebo iných spaľovacích zariadení.
6. Všetky údržbové práce vykonáva sa po vypnutí ventilátora od elektrickej siete, aj v prípade, keď ventilátor nepracuje.
7. Vyrobcie vyhradzuje si právo zmeniť konštrukciu zariadenia, keď je to výsledkom technického pokroku.

## BG ЗАБЕЛЕЖКИ:

1. Изпълнете необходимите изисквания при включването на уреда.
2. Съхраняването към ел. мрежа трябва да бъде извършено от квалифициран електротехник.
3. Изключете уреда преди ремонтни дейности и настройки.
4. Захранващият кабел трябва да минава през предпазник, като бъде поставен ключ, (прекъсвач) клемите на който да бъдат на разстояние не по-малко от 3 мм.
5. Необходимо е да се вземат съответните мерки за да се избегне навлизането на пушек от котли или други възможни източници на огън.
6. Монтирането и настройката на вентилатора трябва да се извърши при изключено напрежение, дори когато уредът не е в работен режим.
7. Производителът си запазва правото да извърши структурни подобрения в резултат на техническо развитие.

## RO REMARCI:

1. Respectați regulile elementare atunci când alimentați dispozitivul la rețeaua electrică.
2. Legăturile la curent trebuie făcute de către un electrician autorizat!
3. Înainte de a face vreun reglaj, întrerupeți alimentarea!
4. Ventilatorul poate fi acționat de un întreruptor cu distanța minimă între poli de 3 mm.
5. Este important ca alimentarea să fie departe de vreo sursă de foc sau de căldură.
6. Toate celelalte activități de curățare sau reglaje pe care doriți să le faceți, trebuie să se facă după ce ați întrerupt alimentarea curentului electric!
7. Producătorul își rezervă dreptul de a aduce îmbunătățiri în construcția ventilatorului, ca rezultat al dezvoltării tehnice.

## GR ΠΑΡΑΤΗΡΗΣΕΙΣ:

1. Ακολουθήστε τους σχετικούς κανόνες όταν συνδέετε στο ρεύμα.
2. Η σύνδεση με το ρεύμα θα πρέπει να γίνεται από κωδικό και αδελφό ηλεκτρολόγο!
3. Αποσυνδέστε την τριβία πριν από τη συντήρηση και τη ρύθμιση.
4. Η κομβίαση πρέπει να περιλαμβάνει διακοπή ασφαλείας στον απογείο ή απόσταση ανάμεσα στα σημεία επαφής όλων των πόλων δεν είναι μικρότερη από 3 χιλιοστά.
5. Είναι απαραίτητο να παύσει το κατάλληλο μέτρο για να απορριφτεί διαφορά υψομέτρου στο χώρο από το περιβάλλον του αγωγού προς αποσύνδεση ανάκτηση κατά φύλλο.
6. Όλη η διαβίωση που αφορά τη συντήρηση (σέρβις) θα πρέπει να γίνει αφού πρώτα αποσυνδέσουμε τον αντήρα από το ηλεκτρικό δίκτυο, ακόμη κι αν ο αντήρας δε λειτουργεί.
7. Ο κατασκευαστής διατηρεί το δικαίωμα του να εφευρέσει κατασκευαστικές βελτιώσεις ως αποτέλεσμα τεχνικής ανάπτυξης.

## AE

### ملاحظات:

- 1- اتبع التعليمات عند التوصيل .
- 2- يجب أن تكون موصلات التيار الكهربائي من النوع الجيد والمطابق للمواصفات.
- 3- قم بفصل التيار قبل البدء بأعمال الصيانة وتعديل الإختيارات.
- 4- (3) مم هي أقل مسافة بين أقطاب التوصيل، يجب احتواء التوصيلات الكهربائية على قاطع للتيار.
- 5- تأكد من الإختيار المناسب للتوصيل لتجنب حدوث أي تلف أو احتراق للجهاز.
- 6- يجب قطع التيار الكهربائي عند صيانة جميع المراوح حتى في حالة توقف المروحة.
- 7- للمصنع الحق في التغيير لتحسين المستوى الفني للأداء.



### Utilizacija zużytych urządzeń:

1. Kiedy do produktu dołączony jest niniejszy przekreślony symbol pojemnika na śmieci oznacza to, że produkt jest objęty dyrektywą 2002/96/WE
2. Wszystkie elektryczne i elektroniczne produkty powinny być używane niezależnie od odpadów miejskich, z wykorzystaniem przeznaczonych do tego miejsc składowania wskazanych przez rząd lub miejscowe władze.
3. Właściwy sposób utylizacji starego urządzenia pomoże zapobiec potencjalnie negatywnemu wpływowi na środowisko.
4. Aby uzyskać więcej informacji o sposobach utylizacji starych urządzeń, należy skontaktować się z władzami lokalnymi, przedsiębiorstwami utylizacji odpadów lub sklepem w którym produkt został kupiony.

Селективный сбор электронного и электрического снаряжения.

Waste Electrical and Electronic Equipment.

Selektive Sammlung der elektrischen und elektronischen Geräte.

Le ramassage selectif des appareils électroniques et électriques.

La recogida selectiva del equipo electrónico y eléctrico.

La raccolta selettiva dei dispositivi elettronici e elettrici.

Colecta selectiva do equipamento electrónico e eléctrico.

Selectieve inzameling van elektronische en elektrische toestellen.

Senų elektrinių ir elektroninių prietaisų sunaikinimas.

Elektronisko su elektrisko ierčių selektyva šķiršana.

Elektronika ja elektriseadele selektívne kogumine.

Селективный збір електронного та електричного знаряддя.

Selektivní sběr elektrických a elektrických výrobků.

Selektivný zber elektrického a elektrického zariadenia.

Szelektív gyűjtésre rendeltetett elektromos és elektronika berendezés.

Отпадци от електричко и електронно оборудување.

Deseu de echipament electric și electronic.

Απορριφή ηλεκτρικού και ηλεκτρονικού εξοπλισμού.

فيورنكل تازي جيحت

## Warunki gwarancji na terenie Rzeczypospolitej Polskiej

Gwarant zapewnia kupującemu wysoką jakość i prawidłowe funkcjonowanie wentylatora pod warunkiem użytkowania zgodnie z przeznaczeniem.

W razie wystąpienia wady Gwarant zobowiązuje się do stosownego świadczenia gwarancyjnego, według zasad określonych niniejszą kartą gwarancyjną.

Sprzedawca zobowiązany jest do wydania kupującemu pełnowartościowego produktu w opakowaniu fabrycznym oraz z poprawnie wypełnioną kartą gwarancyjną.

### Gwarancja obejmuje bezpłatną naprawę urządzenia w okresie:

- 5 lat na wentylatory: Styl, Styl II, Polo 4,5,6, NV, Polo 6 OK.

Gwarancją nie są objęte uszkodzenia powstałe w wyniku transportu, niewłaściwego bądź niezgodnego z przeznaczeniem użytkowania, przechowywania, konserwacji. Uszkodzenia wynikające z nieautoryzowanych przeróbek lub napraw.

Uszkodzenia wynikłe ze zdarzeń losowych lub innych okoliczności niezależnych od Gwaranta.

Reklamacje z tytułu wad przyjmuje sklep, w którym dokonano zakupu. W innych przypadkach reklamację można zgłosić do przedstawiciela handlowego lub bezpośrednio do producenta.

Podstawą rozpatrzenia przez Gwaranta zgłoszonej reklamacji jest posiadanie przez użytkownika poprawnie wypełnionej karty gwarancyjnej, karty identyfikacyjnej wraz z dowodem zakupu. Występowanie zgodności w nr seryjnych oraz w dacie sprzedaży.

W przypadku braku w/w dokumentów reklamacja zostanie odrzucona. Reklamacja zostanie rozpatrzona w terminie 14 dni od daty doręczenia przesyłki do siedziby firmy DOSPEL Sp. z o.o. w Częstochowie.

W przypadku konieczności sprowadzenia części zamiennych okres ten może ulec wydłużeniu. Jeżeli dane urządzenie nie jest osiągalne to może być wydane Klientowi nowe o zbliżonych gabarytach i parametrach technicznych.

O sposobie usunięcia wad lub usterek decyduje Gwarant. Decyzję podjętą, co do rozszczeń gwarancyjnych uważa się za decyzję ostateczną.

O sposobie rozstrzygnięcia reklamacji zgłaszający zostanie poinformowany. Duplikatów kart gwarancyjnych nie wydaje się.

## KARTA GWARANCYJNA NR .....

data zgłoszenia i nr zlecenia	data wykonania naprawy	wyszczególnienie materiałów i czynności naprawczych	numer montera podpis

<p><b>MODEL:</b></p> <p>nr fabryczny: .....</p> <p>data sprzedaży: .....</p> <div style="border: 1px solid black; padding: 5px; margin-top: 10px;">pieczęć sprzedającego:</div> <p style="margin-top: 20px;">karta gwarancyjna stanowi załącznik do rachunku nr .....</p> <p>data: .....</p> <div style="border: 1px solid black; padding: 5px; margin-top: 10px;">podpis i pieczęć zakładu naprawiającego:</div>	<p><b>MODEL:</b></p> <p>nr fabryczny: .....</p> <p>data sprzedaży: .....</p> <div style="border: 1px solid black; padding: 5px; margin-top: 10px;">pieczęć sprzedającego:</div> <p style="margin-top: 20px;">karta gwarancyjna stanowi załącznik do rachunku nr .....</p> <p>data: .....</p> <div style="border: 1px solid black; padding: 5px; margin-top: 10px;">podpis i pieczęć zakładu naprawiającego:</div>	<p><b>MODEL:</b></p> <p>nr fabryczny: .....</p> <p>data sprzedaży: .....</p> <div style="border: 1px solid black; padding: 5px; margin-top: 10px;">pieczęć sprzedającego:</div> <p style="margin-top: 20px;">karta gwarancyjna stanowi załącznik do rachunku nr .....</p> <p>data: .....</p> <div style="border: 1px solid black; padding: 5px; margin-top: 10px;">podpis i pieczęć zakładu naprawiającego:</div>
---	---	---



**Selektywna zbiórka sprzętu elektronicznego i elektrycznego.**

Po okresie eksploatacji wyrobu nie należy utylizować jako nieposortowany odpad komunalny.

**(RUS)** УСЛОВИЯ ГАРАНТИИ  
Гарантия обязывает при наличии кассового чека на товар.

**(GB)** WARRANTY TERMS/ CONDITIONS  
The warrantee only applies to the relevant country's regulations.

**(D)** GARANTIEBEDINGUNGEN  
Das Produkt unterliegt den Garantievorschriften, welche in einem bestimmten Land aufgrund der Rechnung gültig sind.

**(F)** LES CONDITIONS DE LA GARANTIE.  
Le produit est soumis aux conditions de la garantie en vigueur dans chaque pays distinct sous réserve de la présentation de la facture d'achat.

**(E)** LAS CONDICIONES DE GARANTÍA  
El producto está sujeto al. reglamento de garantía válido en cada país respectivamente, basándose en el talón.

**(I)** CONDIZIONI DI GARANZIA  
Il prodotto e' in garanzia secondo le norme vigenti nel paese d' acquisto e con il possesso della ricevuta fiscale.

**(P)** CONDIÇÕES DE GARANTIA  
O produto submete-se a regulações de garantia vigentes num país dado, ao mostrar a nota.

**(NL)** GARANTIEVOORWAARDEN  
De garantievoorschriften die gelden in het land van aankoop, zijn van toepassing op het product op basis van het aankoopbewijs.

**(LT)** GARANTIJOS SALYGOS  
Produktas priklauso šalies garantijos taisyklėms kasos kvito pagrindu.

**(LV)** GARANTIJAS NOTEIKUMI  
Produkts ir pakļauts garantijas noteikumiem, kas ir saistoši attiecīgajā valstī uz izsniegtā čeka pamata.

**(EST)** GARANTIITINGIMUSED  
Toote garantiitingimused vastavalt antud maal kehtivatele eeskirjadele maksukviitungi alusel.

**(UA)** УМОВИ ГАРАНТІЇ  
Гарантія дієна за наявності касового чеку.

**(CZ)** ZÁRUČNÍ PODMÍNKY  
Na ventilátor poskytuje výrobce záruku v délce 24 měsíců od data prodeje.

**(SK)** PODMIENKY ZÁRUKY  
Výrobok podlieha predpisom záruky platným v danom štáte na základe dokladu o zakúpení výrobku.

**(H)** GARANCIÁLIS FELTÉTELEK  
A blokk alapján a termék az adott országban érvényes garanciális előírásoknak megfelelő.

**(BG)** ГАРАНЦИОННИ УСЛОВИЯ  
За продукта ваят гаранционните условия действащи в съответната страна.

**(RO)** TERMENI DE GARANȚIE  
Produsul este supus legislației privind garanția, din țară în care se comercializează.

**(GR)** ΠΡΟΫΠΟΘΕΣΕΙΣ ΙΣΧΥΟΣ ΕΓΓΥΗΣΗΣ  
Το προϊόν διέπεται από τους κανόνες εγγύησης που ισχύουν σε κάθε χώρα.

**(AE)** تعليمات الضمانة / الشوط:  
الأجهزة تحت الضمانة طبقاً للشروط المعمول بها بجميع البلدان .

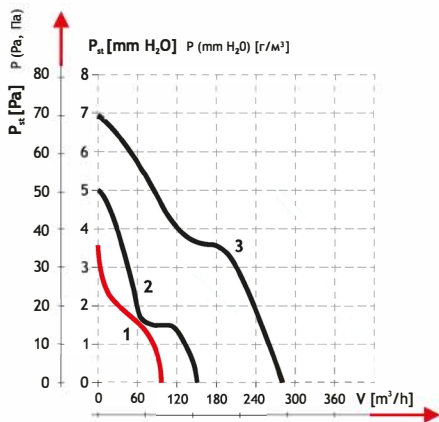

1. STYL Ø100, POLO 4 Ø100, STYL II Ø100, NV 10 Ø100, FALA Ø100,
2. STYL Ø120, POLO 5 Ø120, STYL II Ø120, FRESH Ø120, NV 12 Ø120, LOOK Ø120,
3. STYL Ø150, POLO 6 Ø150, STYL II Ø150, NV 15 Ø150

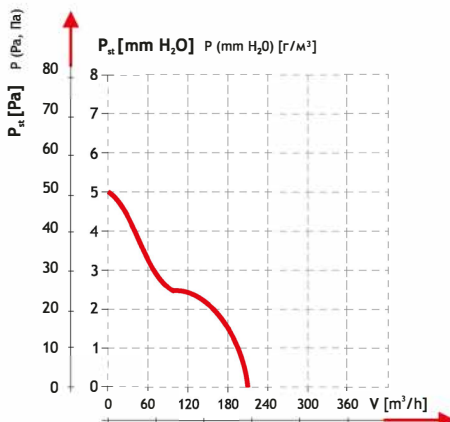

POLO 6 OK /WP



**S**

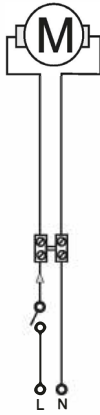

L, N = ~230 V

**WC**

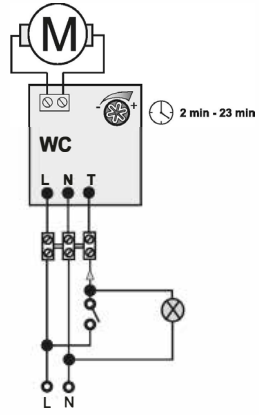

L, N = ~230 V

**WCH**

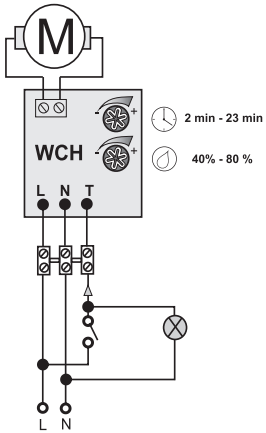

L, N = ~230 V

**PIR**

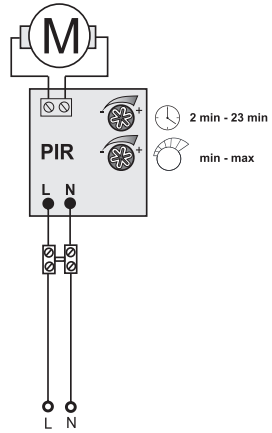

L, N = ~230 V

# WARRANTY CARD NO / GARANTIEKARTE NEIN .....

date applications and order number / Benachrichtigungsdatum und Bestellnummer	date performance repairs / Reparaturdatum	specification of materials and repair activities / Detaillierte Beschreibung der Reparaturmaterialien und -maßnahmen	installer number signature / Monteurnummer, Unterschrift

<p><b>MODEL/ Modell:</b></p> <p>serial no / Fabriknummer: .....</p> <p>sale date / Verkaufsdatum: .....</p> <div style="border: 1px solid black; padding: 5px; margin-top: 10px;">                     seller stamp / Unterschrift des Verkäufers:                 </div> <p style="margin-top: 20px;">the warranty card is attached to account no / Die Garantiekarte ist eine Ergänzung zur Rechnungsnummer</p> <p>.....</p> <p>date / Datum: .....</p> <div style="border: 1px solid black; padding: 5px; margin-top: 10px;">                     signature and stamp of the repairing plant / Unterschrift und Siegel der Reparaturfirma:                 </div>	<p><b>MODEL/ Modell:</b></p> <p>serial no / Fabriknummer: .....</p> <p>sale date / Verkaufsdatum: .....</p> <div style="border: 1px solid black; padding: 5px; margin-top: 10px;">                     seller stamp / Unterschrift des Verkäufers:                 </div> <p style="margin-top: 20px;">the warranty card is attached to account no / Die Garantiekarte ist eine Ergänzung zur Rechnungsnummer</p> <p>.....</p> <p>date / Datum: .....</p> <div style="border: 1px solid black; padding: 5px; margin-top: 10px;">                     signature and stamp of the repairing plant / Unterschrift und Siegel der Reparaturfirma:                 </div>	<p><b>MODEL/ Modell:</b></p> <p>serial no / Fabriknummer: .....</p> <p>sale date / Verkaufsdatum: .....</p> <div style="border: 1px solid black; padding: 5px; margin-top: 10px;">                     seller stamp / Unterschrift des Verkäufers:                 </div> <p style="margin-top: 20px;">the warranty card is attached to account no / Die Garantiekarte ist eine Ergänzung zur Rechnungsnummer</p> <p>.....</p> <p>date / Datum: .....</p> <div style="border: 1px solid black; padding: 5px; margin-top: 10px;">                     signature and stamp of the repairing plant / Unterschrift und Siegel der Reparaturfirma:                 </div>
--	--	--

**Selective collection of electronic and electrical equipment. After the period of use, the product should not be disposed of as unsorted municipal waste.**  
**Selektive Auswahl elektronischer und elektrischer Geräte. Am Ende seiner Nutzungsdauer darf das Produkt nicht als unsortierter Siedlungsabfall entsorgt werden.**



## Гарантийный талон № .....

Дата уведомления и номер поручения	Дата проведения ремонта	Подробное описание ремонтных материалов и действий	Номер монтера, подпись

<p><b>Модель:</b></p> <p>Фабричный номер: .....</p> <p>Дата продажи: .....</p> <div style="border: 1px solid black; height: 60px; margin-top: 10px; padding: 5px;">Подпись продающего:</div> <p>Гарантийный талон является дополнением к счету номер .....</p> <p>Дата: .....</p> <div style="border: 1px solid black; height: 60px; margin-top: 10px; padding: 5px;">Подпись и печать предприятия производящего ремонт:</div>	<p><b>Модель:</b></p> <p>Фабричный номер: .....</p> <p>Дата продажи: .....</p> <div style="border: 1px solid black; height: 60px; margin-top: 10px; padding: 5px;">Подпись продающего:</div> <p>Гарантийный талон является дополнением к счету номер .....</p> <p>Дата: .....</p> <div style="border: 1px solid black; height: 60px; margin-top: 10px; padding: 5px;">Подпись и печать предприятия производящего ремонт:</div>	<p><b>Модель:</b></p> <p>Фабричный номер: .....</p> <p>Дата продажи: .....</p> <div style="border: 1px solid black; height: 60px; margin-top: 10px; padding: 5px;">Подпись продающего:</div> <p>Гарантийный талон является дополнением к счету номер .....</p> <p>Дата: .....</p> <div style="border: 1px solid black; height: 60px; margin-top: 10px; padding: 5px;">Подпись и печать предприятия производящего ремонт:</div>
--	--	--



**Выборочный отбор электронного и электротехнического оборудования. После истечения срока эксплуатации изделие не подлежит утилизации в качестве несортированных коммунальных отходов.**



**DOSPTEL Sp. z o.o.**  
ul. Główna 188, 42-280 Częstochowa  
POLAND, tel. +48 (34) 370 30 00

NR SERII / SERIAL NUMBER / ORDNUNGSNUMMER / СЕРИЙНЫЙ НОМЕР

[www.dospel.com](http://www.dospel.com)

