

**+48 734 481 529** [filip@kosbel.pl](mailto:filip@kosbel.pl)

Infolinia czynna: pon. - pt. 8:00 - 14:00

**+48 608 567 678** [ewa@kosbel.pl](mailto:ewa@kosbel.pl)

Infolinia czynna: pon. - pt. 12:00 - 18:00



# Roma



**Fronty** wykonane z solidnej płyty MDF o grubości **19 mm**.



**Nóżki regulowane** (10 cm) umożliwiają precyzyjne ustawienie szafki nawet na nierównym podłożu.

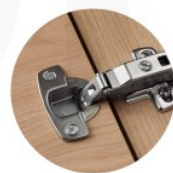

**Zawiasy HETTICH**  
Solidne i wytrzymałe zawiasy wyposażone w ciche domykanie.

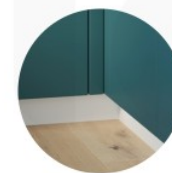

**Cokół (10 cm)** docięty do szerokości szafki dołączony jest do każdej paczki.



**Korpusy** wykonane z płyty meblowej o grubości **18 mm**.

- **Strona zewnętrzna** frontów pokryta jest w całości, bez łączeń. Pokrycie obejmuje również **krawędzie** frontów. **Strona wewnętrzna** ma kolor biały.
- Dostępna opcja **LONG**, czyli możliwość wykonania dłuższego od korpusu frontu a dolna „wystająca” część tworzy uchwyt (o cenę pytaj handlowca)

# DOSTĘPNE KOLORY KORPUSÓW

Korpusy wykonane są z płyty meblowej, laminowanej o grubości **18 mm**.



LAVA



GREY



BIAŁY



DĄB ARTISAN



Wysokiej jakości zawias Hettich z cichym domykaniem\* w standardzie.



Wysokość szafek wiszących  
**360 / 720 / 960 mm**

Głębokość\* szafek wiszących  
**325 mm**

Wysokość szafek stojących  
z nóżkami i cokołem  
**820 / 154 / 2070 mm**

Głębokość\* szafek stojących  
**500 mm**

Głębokość\* słupków wysokich  
**565 mm**

# DOSTĘPNE KOLORY FRONTÓW LAKIEROWANYCH

|       |       |       |       |       |       |       |       |       |       |       |       |       |
|-------|-------|-------|-------|-------|-------|-------|-------|-------|-------|-------|-------|-------|
| N0100 | N0101 | N0102 | N0103 | N0104 | N0105 | N0106 | N0107 | N0108 | N0109 | N0110 | N0111 | N0112 |
| N0113 | N0114 | N0115 | N0116 | N0117 | N0118 | N0119 | N0120 | N0121 | N0122 | N0123 | N0124 | N0125 |
| N0126 | N0127 | N0128 | N0129 | N0130 | N0131 | N0132 | N0133 | N0134 | N0135 | N0136 | N0137 | N0138 |
| N0139 | N0140 | N0141 | N0142 | N0143 | N0144 | N0145 | N0146 | N0147 | N0148 | N0149 | N0150 | N0151 |
| N0152 | N0153 | N0154 | N0155 | N0156 | N0157 | N0158 | N0159 | N0160 | N0161 | N0162 | N0163 | N0164 |
| N0165 | N0166 | N0167 | N0168 | N0169 | N0170 | N0171 | N0172 | N0173 | N0174 | N0175 | N0176 | N0177 |
| N0178 | N0179 | N0180 | N0181 | N0182 | N0183 | N0184 | N0185 | N0186 | N0187 | N0188 | N0189 | N0190 |
| N0191 | N0192 | N0193 | N0194 | N0195 | N0196 | N0197 | N0198 | N0199 | N0200 | N0201 | N0202 | N0203 |
| N0204 | N0205 | N0206 | N0207 | N0208 | N0209 | N0210 | N0211 | N0212 | N0213 | N0214 | N0215 | N0216 |
| N0217 | N0218 | N0219 | N0220 | N0221 | N0222 | N0223 | N0224 | N0225 | N0226 | N0227 | N0228 | N0229 |
| N0230 | N0231 | N0232 | N0233 | N0234 | N0235 | N0236 | N0237 | N0238 | N0239 | N0240 | N0241 | N0242 |
| N0243 | N0244 | N0245 | N0246 | N0247 | N0248 | N0249 | N0250 | N0251 | N0252 | N0253 | N0254 | N0255 |
| N0256 | N0257 | N0258 | N0259 |       |       |       |       |       |       |       |       |       |



**Ważne!** Prosimy pamiętać, że to samo zdjęcie na każdym monitorze będzie wyświetlone w innej kolorystyce. Zdjęcia zostały wykonane w określonych warunkach oświetleniowych, które mają istotny wpływ na wygląd prezentowanych produktów. Produkty bowiem częściowo absorbują, a częściowo odbijają światło i jego barwę. A zatem percepcja zakupionych produktów, może być inna niż percepcja zamieszczonych zdjęć, nawet na skalibrowanych monitorach, gdyż niemożliwe może być odtworzenie identycznych warunków zewnętrznych. **Aby dobrać najbardziej odpowiedni kolor frontu/ów dla siebie proszę o porównanie ich fizycznie z paletą RAL lub ICA.**

|      |      |      |      |      |      |      |      |      |      |      |      |      |
|------|------|------|------|------|------|------|------|------|------|------|------|------|
| 1000 | 1018 | 2003 | 3011 | 4009 | 5014 | 6005 | 6020 | 7003 | 7024 | 7044 | 8016 | 9016 |
| 1001 | 1019 | 2004 | 3012 | 4010 | 5015 | 6006 | 6021 | 7004 | 7026 | 7045 | 8017 | 9017 |
| 1002 | 1020 | 2008 | 3013 | 5000 | 5017 | 6007 | 6022 | 7005 | 7030 | 7046 | 8019 | 9018 |
| 1003 | 1021 | 2009 | 3014 | 5001 | 5018 | 6008 | 6024 | 7006 | 7031 | 7047 | 8022 |      |
| 1004 | 1023 | 2010 | 3015 | 5002 | 5019 | 6009 | 6025 | 7008 | 7032 | 8000 | 8023 |      |
| 1005 | 1024 | 2011 | 3016 | 5003 | 5020 | 6010 | 6026 | 7009 | 7033 | 8001 | 8024 |      |
| 1006 | 1027 | 2012 | 3017 | 5004 | 5021 | 6011 | 6027 | 7010 | 7034 | 8002 | 8025 |      |
| 1007 | 1028 | 3000 | 3018 | 5005 | 5022 | 6012 | 6028 | 7011 | 7035 | 8003 | 8028 |      |
| 1011 | 1032 | 3001 | 3020 | 5007 | 5023 | 6013 | 6029 | 7012 | 7036 | 8004 | 9001 |      |
| 1012 | 1033 | 3002 | 3022 | 5008 | 5024 | 6014 | 6032 | 7013 | 7037 | 8007 | 9002 |      |
| 1013 | 1034 | 3003 | 3027 | 5009 | 6000 | 6015 | 6033 | 7015 | 7038 | 8008 | 9003 |      |
| 1014 | 1037 | 3004 | 3031 | 5010 | 6001 | 6016 | 6034 | 7016 | 7039 | 8011 | 9004 |      |
| 1015 | 2000 | 3005 | 4001 | 5011 | 6002 | 6017 | 7000 | 7021 | 7040 | 8012 | 9005 |      |
| 1016 | 2001 | 3007 | 4002 | 5012 | 6003 | 6018 | 7001 | 7022 | 7042 | 8014 | 9010 |      |
| 1017 | 2002 | 3009 | 4003 | 5013 | 6004 | 6019 | 7002 | 7023 | 7043 | 8015 | 9011 |      |



**Ważne!** Prosimy pamiętać, że to samo zdjęcie na każdym monitorze będzie wyświetlone w innej kolorystyce. Zdjęcia zostały wykonane w określonych warunkach oświetleniowych, które mają istotny wpływ na wygląd prezentowanych produktów. Produkty bowiem częściowo absorbują, a częściowo odbijają światło i jego barwę. A zatem percepcja zakupionych produktów, może być inna niż percepcja zamieszczonych zdjęć, nawet na skalibrowanych monitorach, gdyż niemożliwe może być odtworzenie identycznych warunków zewnętrznych. **Aby dobrać najbardziej odpowiedni kolor frontu/ów dla siebie proszę o porównanie ich fizycznie z paletą RAL lub ICA.**

# SZAFKI WISZĄCE / 72 CM



Solidne i wytrzymałe, zawiasy **HETTICH** z cichym zamykaniem.



Zawieszki regulowane, umożliwiają łatwe i precyzyjne zawieszenie szafek.



Zalecamy stosowanie listw montażowych.

(szer./wys./gł.)

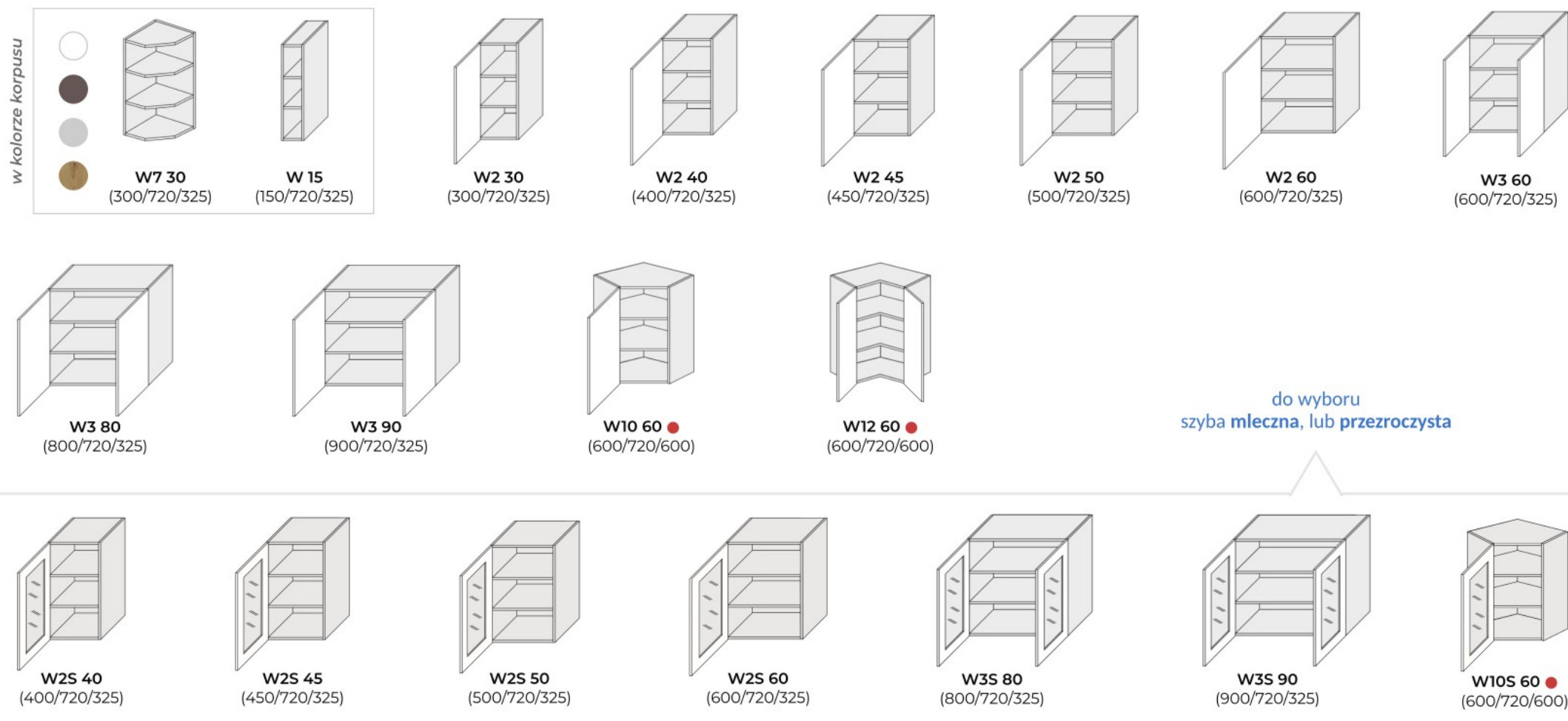

● - brak cichego domykania\* w standardzie.  
Opcja dodatkowo płatna.

**NOWOŚĆ! Fronty long**, czyli możliwość wykonania dłuższego od korpusu frontu a dolna „wystająca” część tworzy uchwyt (o cenę pytaj handlowca)

# SZAFKI WISZĄCE / 36 CM

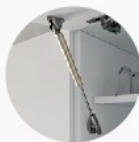

Zastosowanie **teleskopów gazowych** w szafkach otwieranych do góry.



**Zawieszki regulowane**, umożliwiają łatwe i precyzyjne zawieszenie szafek.

**\*WKF** - szyba w ramce MDF ramka w kolorze frontu. Szyba mleczna lub przezroczysta.

(szer./wys./gł.)



**W4B 30**  
(300/360/325)

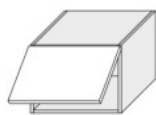

**W4B 50**  
(500/360/325)

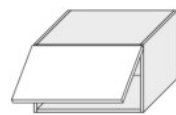

**W4B 60**  
(600/360/325)

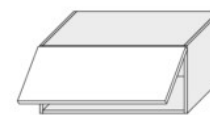

**W4B 80**  
(800/360/325)

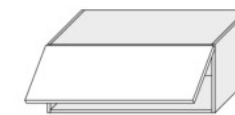

**W4B 90**  
(900/360/325)



**W4BS 60 WKF\***  
(600/360/325)



**W4BS 80 WKF\***  
(800/360/325)



**W4BS 90 WKF\***  
(900/360/325)

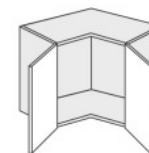

**W12/60 ●**  
(600/360/600)



**W10/60 ●**  
(600/360/600)

## NADSTAWKI

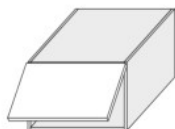

**W6B 40**  
(400/360/565)  
nadstawka

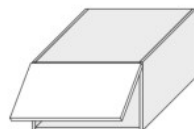

**W6B 60**  
(600/360/565)  
nadstawka

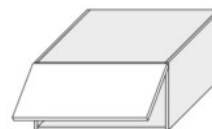

**W6B 80**  
(800/360/565)  
nadstawka

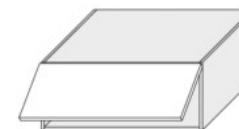

**W6B 90**  
(900/360/565)  
nadstawka



**W14 90 ●**  
(900/360/900)  
nadstawka narożna

● - brak cichego domykania\* w standardzie. Opcja dodatkowo płatna.

**NOWOŚĆ! Fronty long**, czyli możliwość wykonania dłuższego od korpusu frontu a dolna „wystająca” część tworzy uchwyt (o cenę pytaj handlowca)

**\*WKF** - szyba w ramce MDF, ramka w kolorze frontu. Szyba mleczna lub przezroczysta.

# SZAFKI WISZĄCE / 96 CM



Solidne i wytrzymałe, zawiasy **HETTICH** z cichym zamykaniem.



Zawieszki regulowane, umożliwiają łatwe i precyzyjne zawieszenie szafek.



Zalecamy stosowanie listw montażowych.

(szer./wys./gł.)

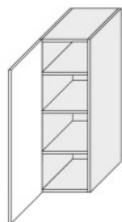

**W4 30**  
(300/960/325)



**W4 40**  
(400/960/325)



**W4 45**  
(450/960/325)

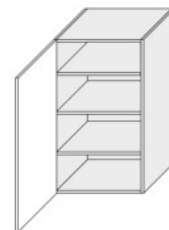

**W4 50**  
(500/960/325)

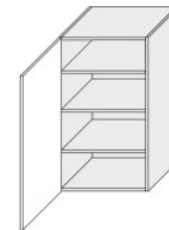

**W4 60**  
(600/960/325)

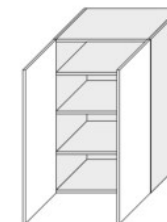

**W4 60 2F**  
(600/960/325)

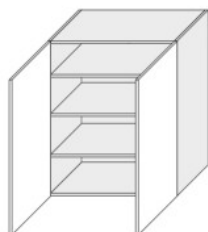

**W4 80**  
(800/960/325)

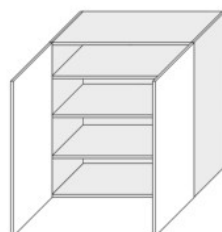

**W4 90**  
(900/960/325)



**W4 10/60** ●  
(600/960/600)



**W4S 40**  
(400/960/325)

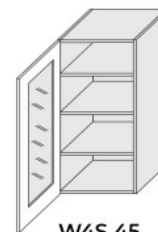

**W4S 45**  
(450/960/325)



**W4S 50**  
(500/960/325)

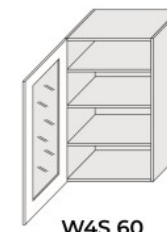

**W4S 60**  
(600/960/325)

do wyboru  
szyba mleczna, lub przezroczysta

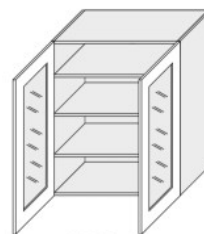

**W4S 80**  
(800/960/325)

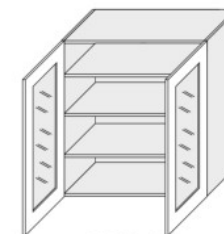

**W4S 90**  
(900/960/325)

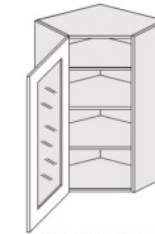

**W4S 10/60** ●  
(600/960/600)

● - brak cichego domykania\* w standardzie.  
Opcja dodatkowo płatna.

**NOWOŚĆ!** Fronty long, czyli możliwość wykonania dłuższego od korpusu frontu a dolna „wystająca” część tworzy uchwyt (o cenę pytaj handlowca)





System **AVENTOS** oraz **AVENTOS HK** firmy **BLUM**.  
Komfort ruchu oraz swoboda  
użytkowania każdego dnia.

(szer./wys./gł.)

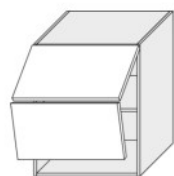

**W8B 60 AVENTOS**  
(600/720/325)

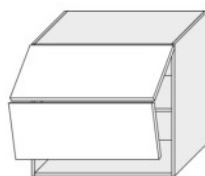

**W8B 80 AVENTOS**  
(800/720/325)

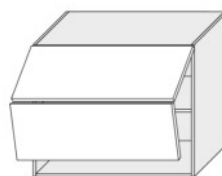

**W8B 90 AVENTOS**  
(900/720/325)



**W4B 60 AVENTOS HK**  
(600/360/325)

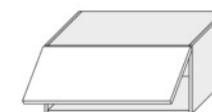

**W4B 80 AVENTOS HK**  
(800/360/325)



**W4B 90 AVENTOS HK**  
(900/360/325)

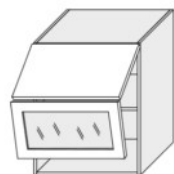

**W8BS 60 AV WKF\***  
(600/720/325)

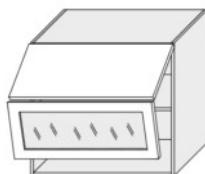

**W8BS 80 AV WKF\***  
(800/720/325)



**W8BS 90 AV WKF\***  
(900/720/325)

**NOWOŚĆ! Fronty long**, czyli możliwość wykonania dłuższego od korpusu frontu a dolna „wystająca” część tworzy uchwyt (o cenę pytaj handlowca)

\***WKF** - szyba w ramce MDF, ramka w kolorze frontu.  
Szyba **mleczna** lub **przezroczysta**.

## SZAFKA PRZYGOTOWANA POD OKAP

## SZAFKA POD MIKROFAŁĘ

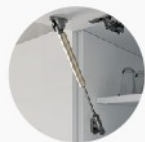

Zastosowanie **teleskopów gazowych** w szafkach otwieranych do góry.

(szer./wys./gł.)



zdjęcie przykładowe

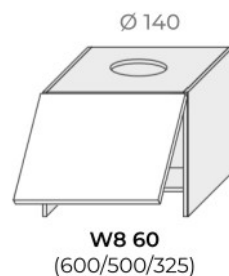

zdjęcie przykładowe



Szafka **PREMIUM** w korpusie **CZARNA PERŁA** z szybą przezroczystą w czarnej ramce aluminiowej.



zdjęcie przykładowe

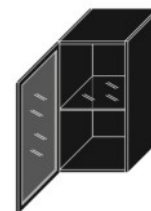

**W2S 40 BLACK ALU**  
(400/720/325)

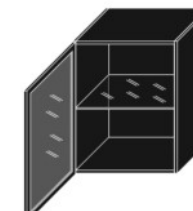

**W3S 60 BLACK ALU**  
(600/720/325)

# SZAFKI STOJĄCE



Solidne i wytrzymałe, zawiasy HETTICH z cichym zamykaniem.



Nóżki regulowane, umożliwiające precyzyjne ustawienie szafki nawet na nierównym podłożu.

(szer./wys./gt.)

w kolorze korpusu



**D6 30**  
(300/820/500)

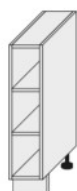

**D15 O**  
(150/820/500)

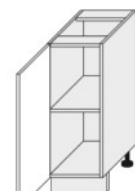

**D1D 30**  
(300/820/500)

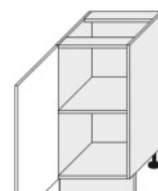

**D1D 40**  
(400/820/500)

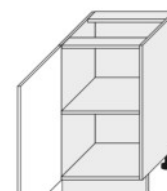

**D1D 45**  
(450/820/500)

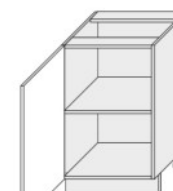

**D1D 50**  
(500/820/500)

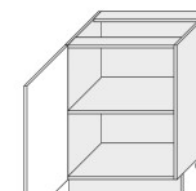

**D1D 60**  
(600/820/500)

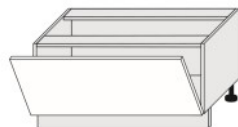

**D1K 90**  
(900/460/500)

zabudowa piekarnika

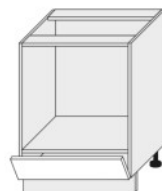

**D11K 60**  
(600/820/500)

pod zlew

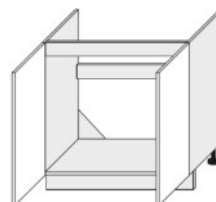

**D8Z 80**  
(800/820/500)

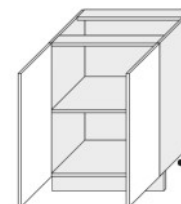

**D11 60**  
(600/820/500)

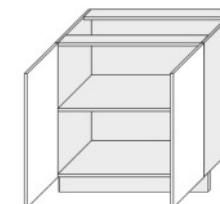

**D11 80**  
(800/820/500)

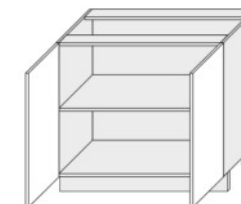

**D11 90**  
(900/820/500)

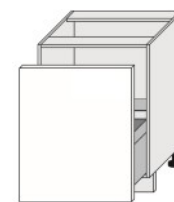

**D1D 60 - szuflada SEGREGO**  
(600/820/500)



## KOSZE CARGO

- prowadnica z montażem do dna korpusu • regulacja 3D • szybki montaż – system Click •
- możliwość zamontowania przegród do organizacji wewnętrznej • szablon montażowy w zestawie • dopuszczalne obciążenie 20kg

(szer./wys./gł.)

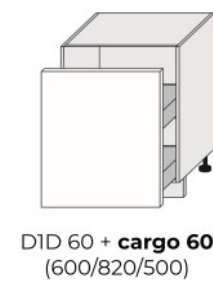
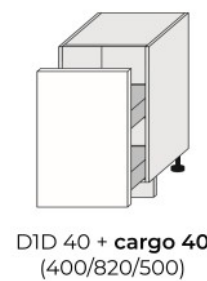

## FRONTY ZMYWARKOWE

Zmywarki do zabudowy wymagają jedynie przedniego panelu. Do ich zabudowy nie jest wymagany dodatkowy korpus.

(szer./wys./gł.)

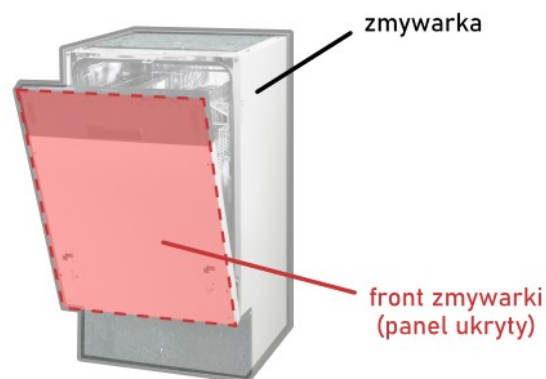

Panel zmywarkowy widoczny

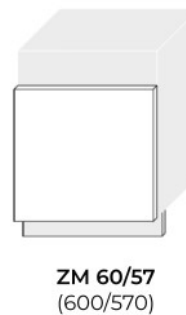
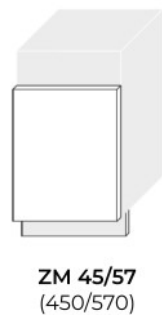

Panel zmywarkowy niewidoczny

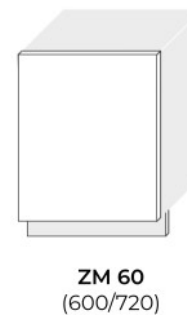
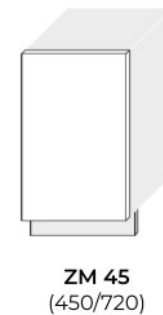



Wysokiej jakości system szuflad **METABOX / BLUM** zapewniają wysoką stabilność, także w przypadkach **maksymalnego obciążenia, które wynosi 30 kg**. Brak cichego domyknięcia w standardzie\*.

(szer./wys./gł.)



**D2M/120** ●  
(1200/460/500)

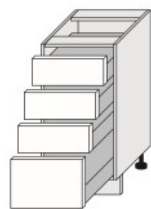

**D4M 40** ●  
(400/820/500)



**D3M 50** ●  
(500/820/500)

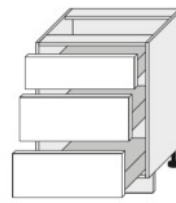

**D3M 60** ●  
(600/820/500)

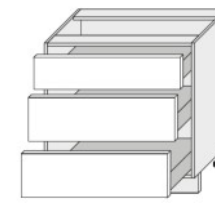

**D3M 80** ●  
(800/820/500)

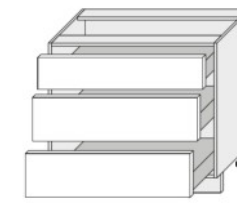

**D3M 90** ●  
(900/820/500)



Szuflady dostępne w kolorze szarym.

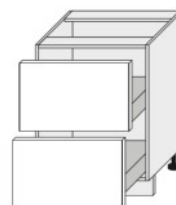

**D2M 60** ●  
(600/820/500)

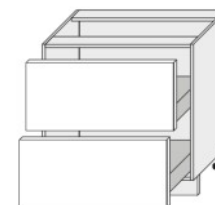

**D2M 80** ●  
(800/820/500)

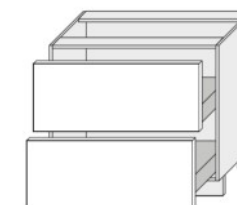

**D2M 90** ●  
(800/820/500)

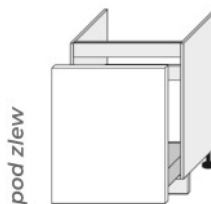

**D1ZM 60** ●  
(600/820/500)

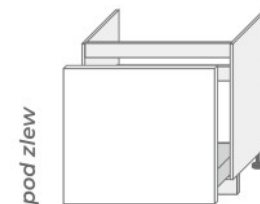

**D1ZM 80** ●  
(800/820/500)

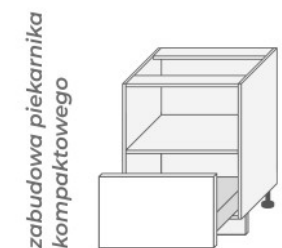

**D11K M/60 KOMPAKT** ●  
(600/820/500)

● - brak cichego domyknięcia\* w standardzie. Opcja dodatkowo płatna.

\*Do szuflady METABOX z częściowym wysuwem można zastosować sprawdzoną funkcję **BLUMOTION** - jest to dodatkowy hamulec do szuflady, który należy dodatkowo zakupić i zamontować.

Szuflady z serii **COMFORT BOX** to innowacyjne produkty umożliwiające utrzymanie porządku na najwyższym poziomie. **Ładowność do 35kg. Pełny wysuw, prowadnica z miękkim dociąganiem.**



(szer./wys./gł.)



**D2R/120**  
(1200/460/500)

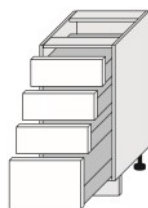

**D4R 40**  
(400/820/500)



**D3R 50**  
(500/820/500)

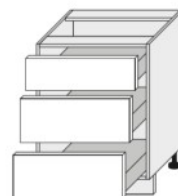

**D3R 60**  
(600/820/500)

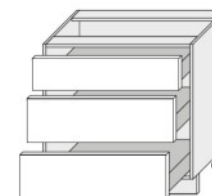

**D3R 80**  
(800/820/500)

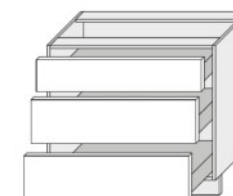

**D3R 90**  
(900/820/500)

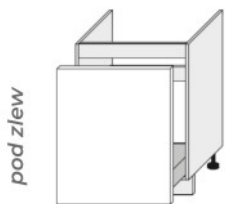

**D1ZR 60**  
(600/820/500)

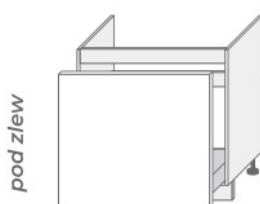

**D1ZR 80**  
(800/820/500)

zabudowa piekarnika  
kompaktowego

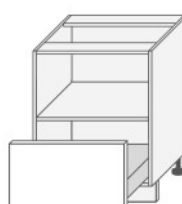

**D11K R/60 KOMPAKT**  
(600/820/500)

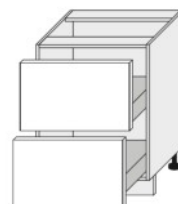

**D2R 60**  
(600/820/500)

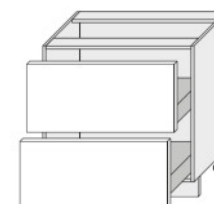

**D2R 80**  
(800/820/500)

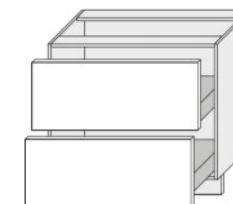

**D2R 90**  
(900/820/500)

PROWADNICE W KOLORZE BIAŁYM.





Wysokiej jakości system szuflad **InnoTech ATIRA** wyposażonych w pełen wysuw oraz **ciche domykanie**.  
maksymalne obciążenie do **30 kilogramów**.

(szer./wys./gł.)



**D2A/120**  
(1200/460/500)



**D4A 40**  
(400/820/500)

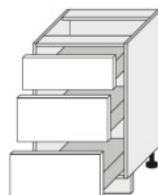

**D3A 50**  
(500/820/500)

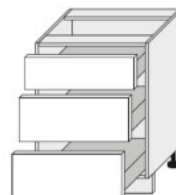

**D3A 60**  
(600/820/500)

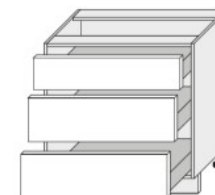

**D3A 80**  
(800/820/500)

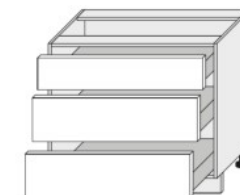

**D3A 90**  
(900/820/500)

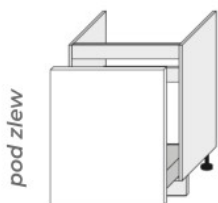

**D1ZA 60**  
(600/820/500)

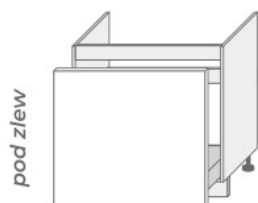

**D1ZA 80**  
(800/820/500)

*zabudowa piekarnika  
kompaktowego*

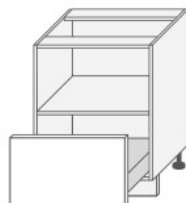

**D11K A/60 KOMPAKT**  
(600/820/500)

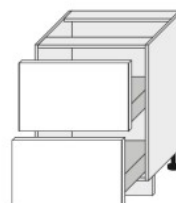

**D2A 60**  
(600/820/500)

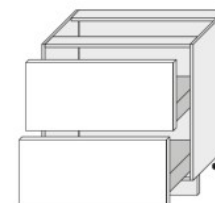

**D2A 80**  
(800/820/500)

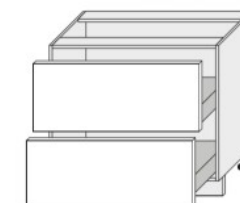

**D2A 90**  
(900/820/500)



**PROWDANICE W KOLORZE CZARNYM.**

*z szufladą wewnętrzną*

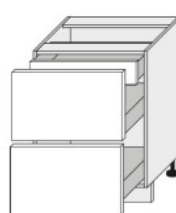

**D2A/60/1A**  
(600/820/500)

*z szufladą wewnętrzną*

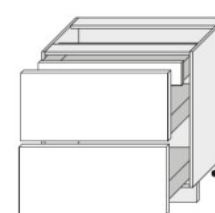

**D2A/80/1A**  
(800/820/500)

*z szufladą wewnętrzną*

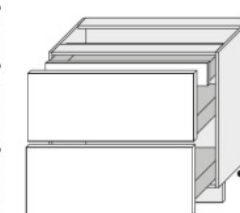

**D2A/90/1A**  
(900/820/500)

# SZAFKI STOJĄCE, NAROŻNE

(szer./wys./gł.)

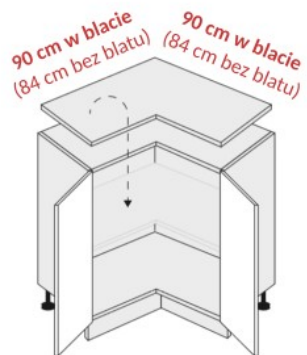

**D12 90 bez półki**  
(840/820/840)

półka dla D12 90



kosz obrotowy

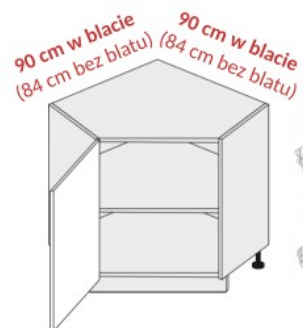

**D12R 90**  
(840/820/840)



kosz obrotowy

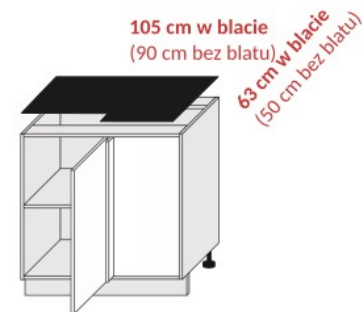

**D13U 90 L/P**  
(900/820/500)

● - brak cichego domykania\* w standardzie. Opcja dodatkowo płatna.

## SŁUPKI 154 CM

(szer./wys./gł.)



pod piekarnik i mikrofalę

**D5AM 60 / 154** ●  
(600/1540/565)



pod piekarnik i mikrofalę

**D5AR 60 / 154**  
(600/1540/565)



pod piekarnik i mikrofalę

**D5AA 60 / 154**  
(600/1540/565)

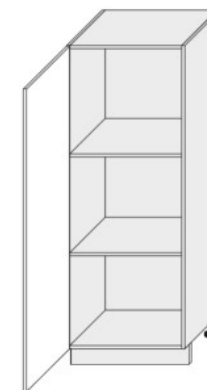

**D5D 60 / 154**  
(600/1540/565)



**KOSZ MIDI**  
dla D5D 60



# SŁUPKI 207 CM

(szer./wys./gł.)

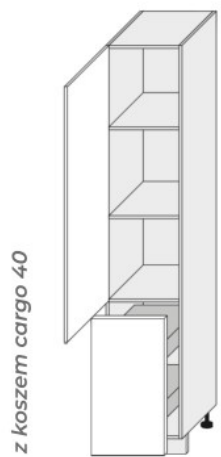

z koszem cargo 40

**2D14K 40**  
(400/2070/565)

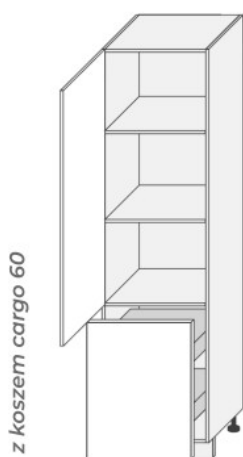

z koszem cargo 60

**D14DP 60**  
(600/2070/565)

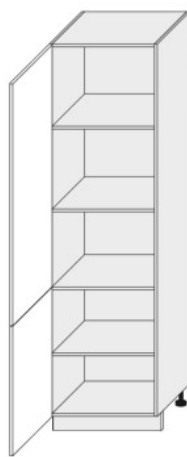

**D14 DP 60**  
(600/2070/565)

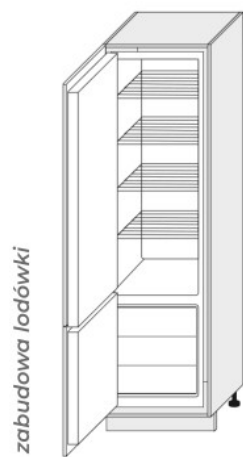

zabudowa lodówki

**D14 DL 60**  
(600/2070/565)

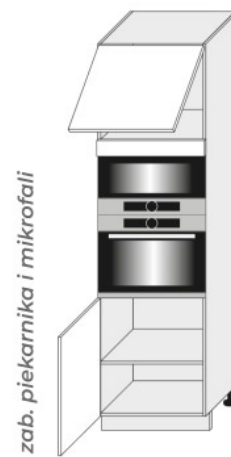

zab. piekarnika i mikrofalni

**D14 RU 60**  
(600/2070/565)



zab. piekarnika

**D14 RU 2D 60**  
(600/2070/565)

**blum**

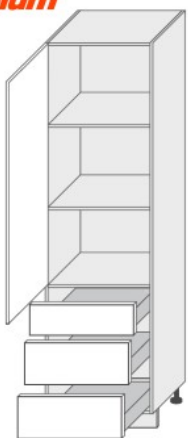

**D/14/DP/3M** ●  
(600/2070/565)

**REJS**

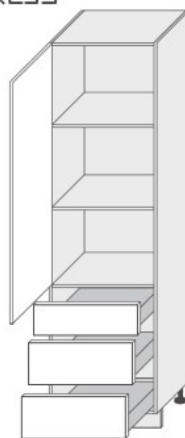

**D/14/DP/3R**  
(600/2070/565)

**Hettich**

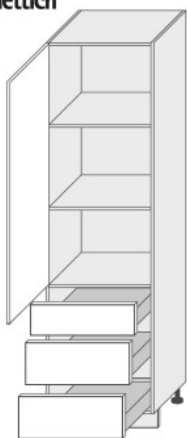

**D/14/DP/3A**  
(600/2070/565)





**D14 RU 2M KOMPAKT** ●  
(600/2070/565)

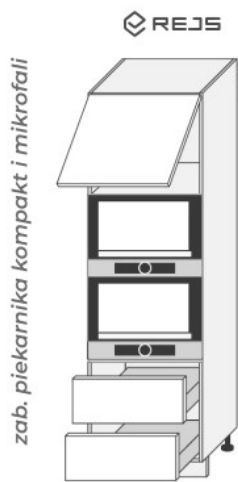

**D14 RU 2R KOMPAKT**  
(600/2070/565)

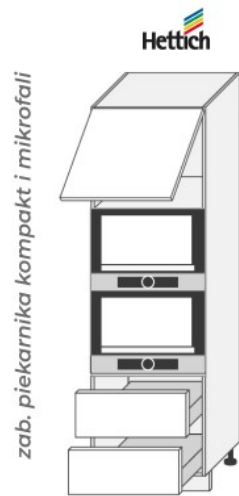

**D14 RU 2A KOMPAKT**  
(600/2070/565)



**D14 RU 3A 60**  
(600/2070/565)

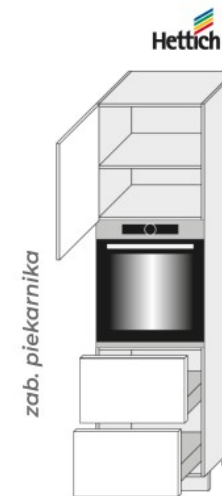

**D14 RU 2A 60 356**  
(600/2070/565)



**D14 RU 2A 60 284**  
(600/2070/565)

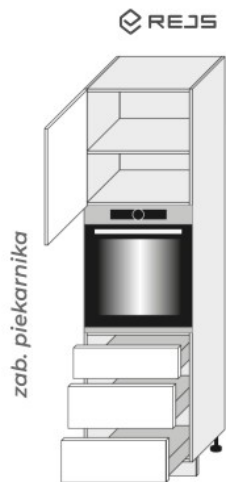

**D14 RU 3R 60**  
(600/2070/565)

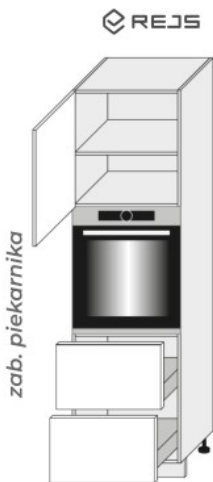

**D14 RU 2R 60 356**  
(600/2070/565)

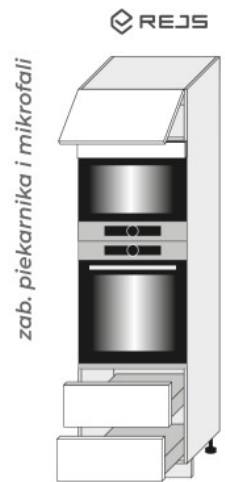

**D14 RU 2R 60 284**  
(600/2070/565)

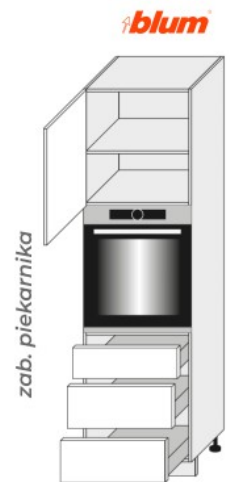

**D14 RU 3M 60** ●  
(600/2070/565)

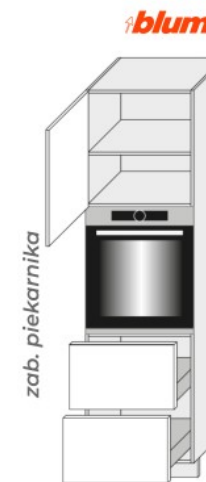

**D14 RU 2M 60 356** ●  
(600/2070/565)



**D14 RU 2M 60 284** ●  
(600/2070/565)

Szafki dostępne wyłącznie w korpusie DĄB ARTISAN

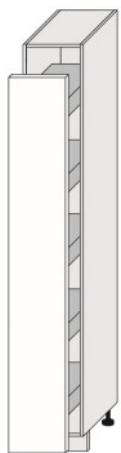

**1D14K / 20 / CARGO**  
(200/2070/565)

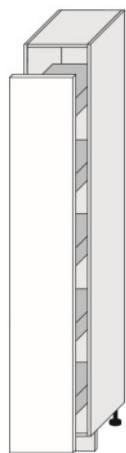

**1D14K / 30 / CARGO**  
(600/2070/565)

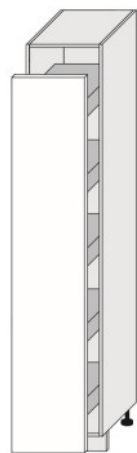

**1D14K / 40 / CARGO**  
(600/2070/565)

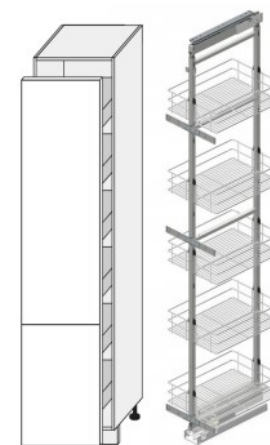

**2D14K 40 + kosz MAXI 40**  
(400/2070/565)



Meble Kosbel

[www.kosbel.pl](http://www.kosbel.pl)



[kosbel.pl](https://www.instagram.com/kosbel.pl)

# WYMIARY AGD DO NASZYCH SZAFEK

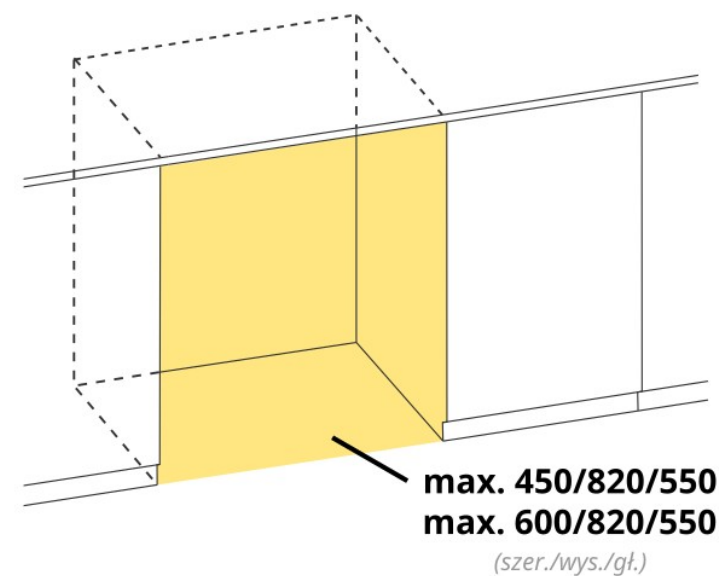
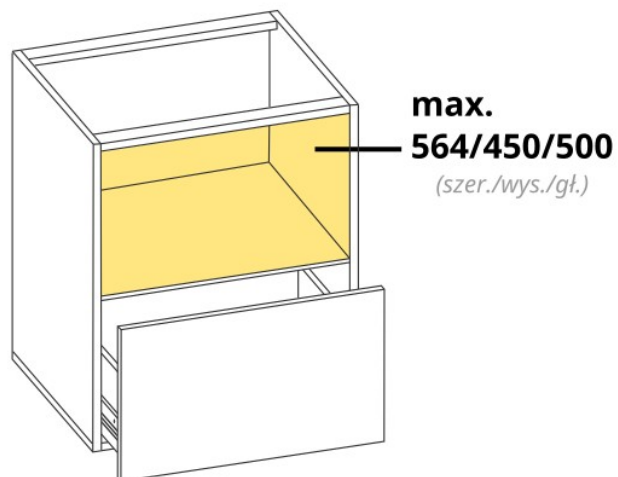
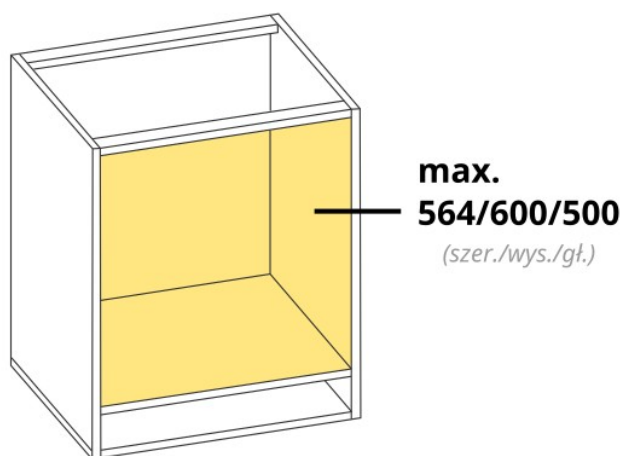
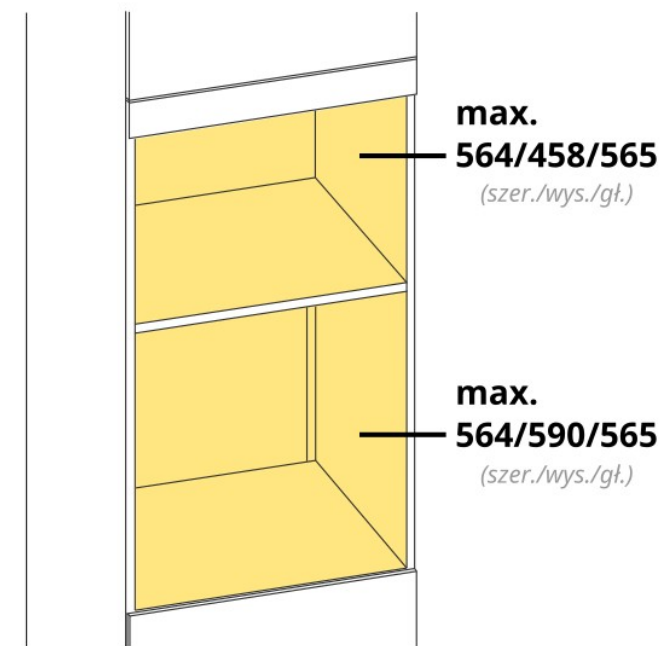
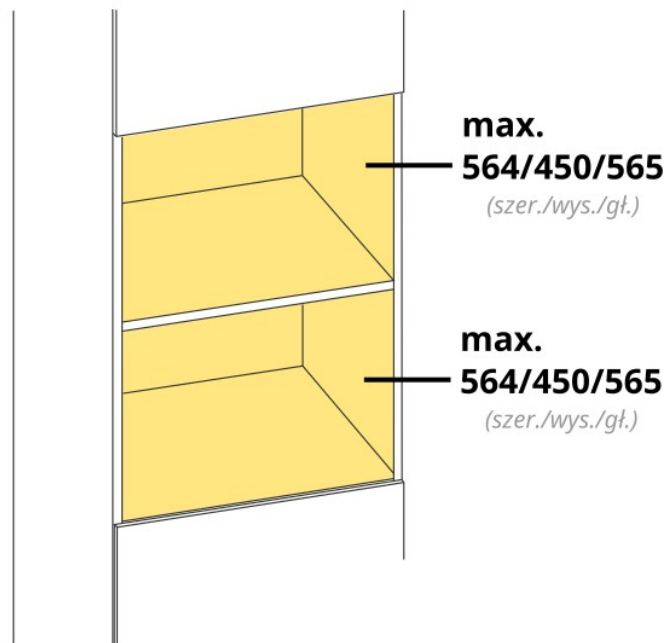
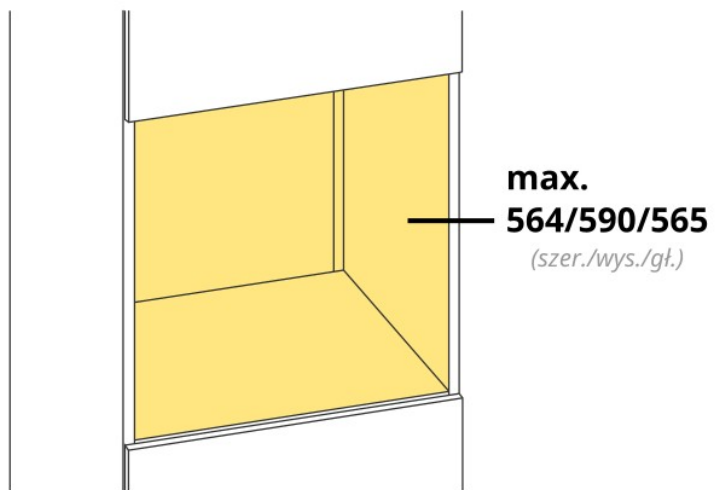

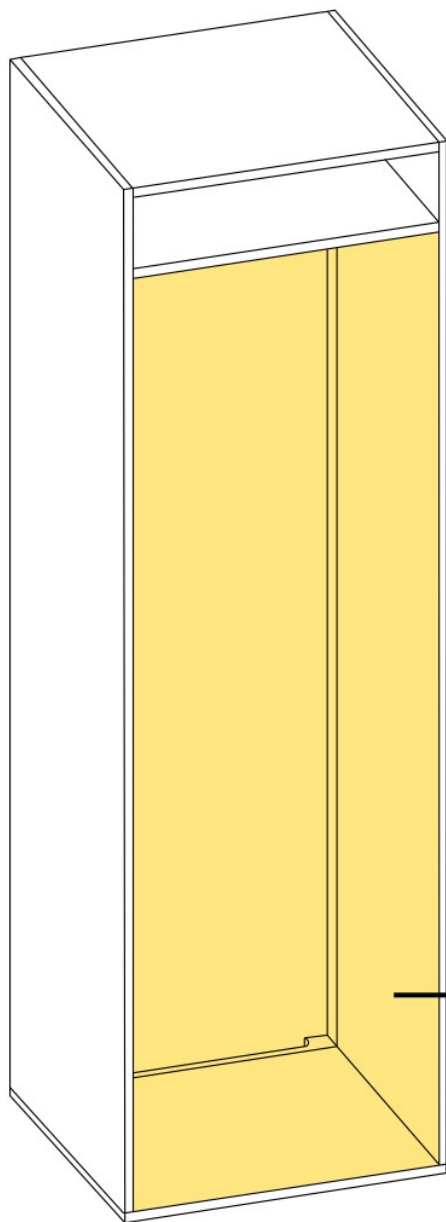

max.  
**1780/564/565**  
(szer./wys./gł.)

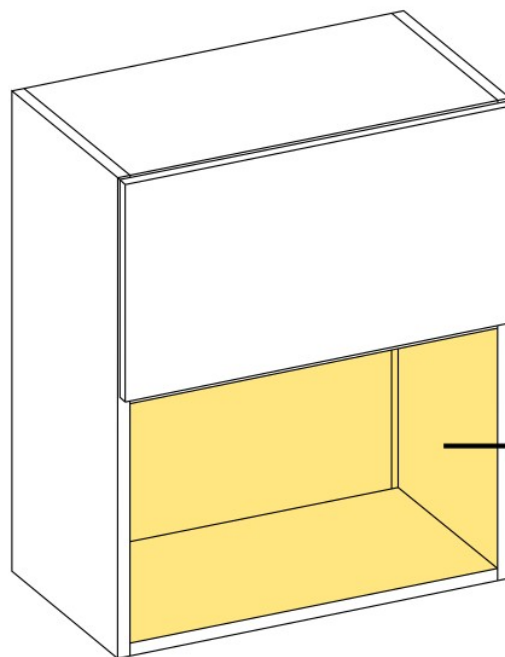

max.  
**564/360/305-325\***  
(szer./wys./gł.)

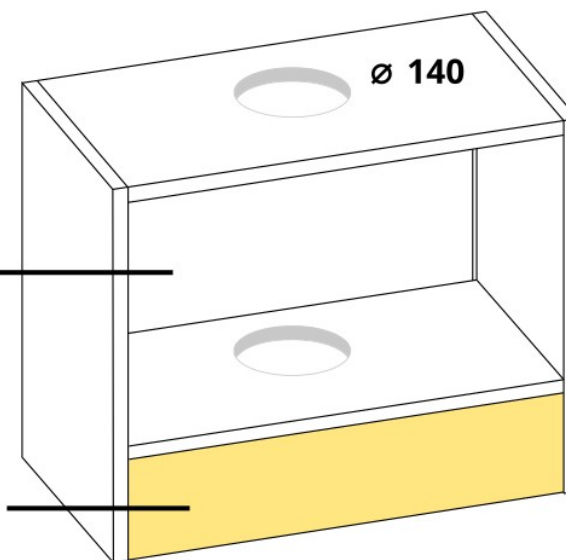

max.  
**564/329/305**  
(szer./wys./gł.)

max.  
**564/135/305**  
(szer./wys./gł.)

## W NASZEJ OFERCIE ZNAJDZIESZ RÓWNIEŻ



blaty laminowane na wymiar  
według potrzeb klienta



uchwyty standardowe, gałki,  
uchwyty krawędziowe



pojemniki na odpady,  
szuflady z pojemnikami  
na odpady



oświetlenie podszawkowe,  
szafkowe oraz cokołów



możliwość zakupu  
pojedynczych frontów  
lub korpusów



kosze cargo, nóżki cokołowe,  
listwy, spawalnicze, stelaże  
metalowe i wiele więcej...

O SZCZEGÓŁY PYTAJ HANDLOWCÓW

[ewa@kosbel.pl](mailto:ewa@kosbel.pl)

[filip@kosbel.pl](mailto:filip@kosbel.pl)

Katalog nie stanowi oferty w rozumieniu prawa i jest publikowany jedynie dla celów informacyjnych. Prowadząc politykę ciągłego rozwoju zastrzegamy sobie prawo do zmian i ulepszeń produktów przedstawionych w katalogu bez uprzedniego powiadomienia. Kolorystyka przedstawiona w katalogu może się różnić od rzeczywistej. Zastrzegamy sobie prawo do błędów w druku.